

DATOVÝ PORTÁL

Královéhradeckého kraje a katalog otevřených dat





Zbyněk Hála

Analytik, Krajský úřad Královéhradeckého kraje, Odbor analýz a podpory řízení

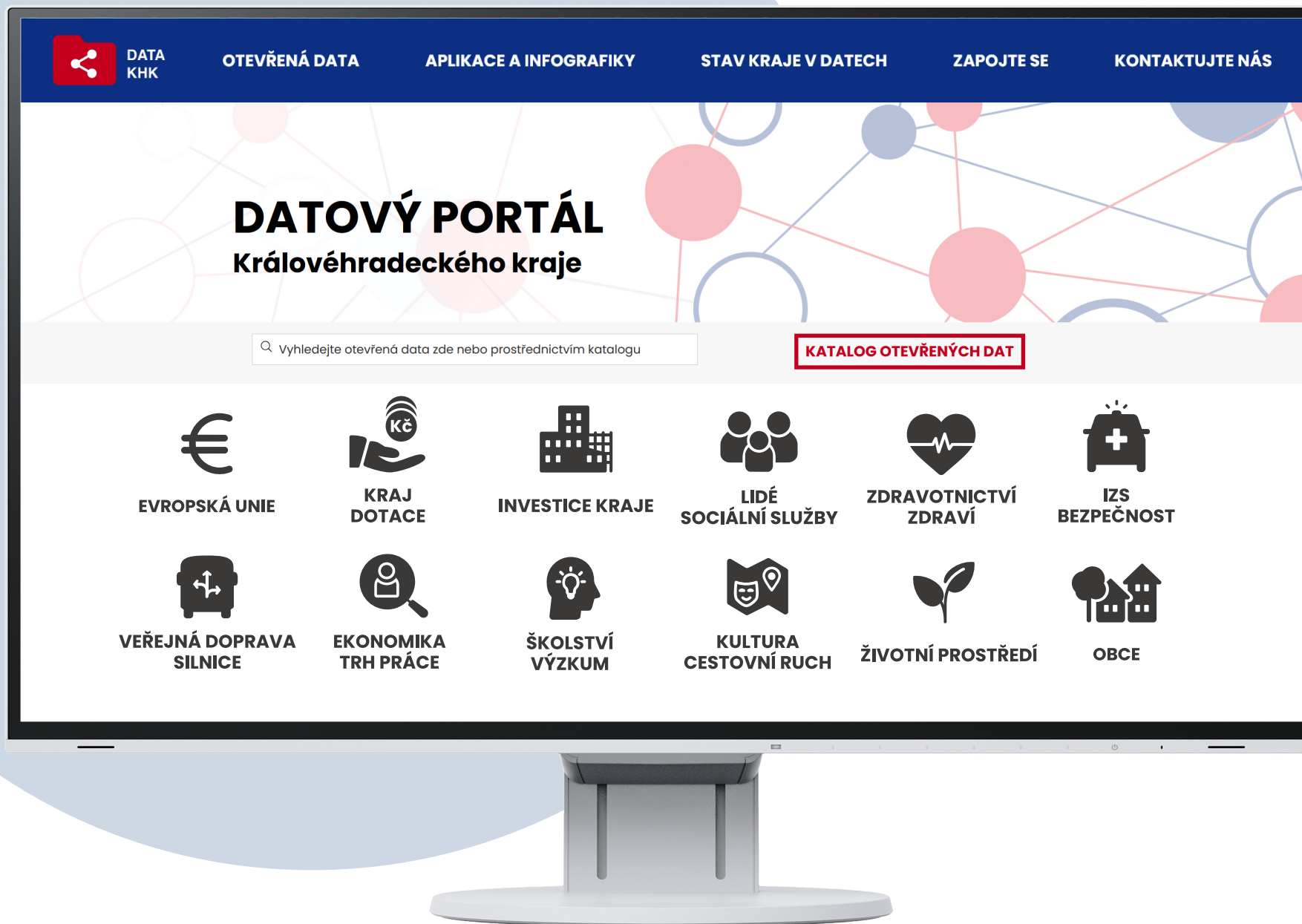
www.datakhk.cz

Konference ÚZIS 7. 12. 2022



-  Vytvoření **centrálního datového místa** pro veřejnost
-  **Snížení časové náročnosti** pro vyhledávání informací
-  **Interaktivní výstupy** z veřejně dostupných zdrojů a dat kraje
-  **Vytvoření katalogu otevřených dat** dle OFN
-  **Katalog otevřených dat formou mapových výstupů**



Co portál nabízí?



Analýzy

Otevřená
data

Statistiky

Datové
karty

Mapy



www.datakhk.cz

O PORTÁLU DATA KHK

- Projekt zařazen mezi **40 nejinspirativnějších projektů** veřejné správy pro rok 2021
- Ocenění **EGOVERNMENT THE BEST 2021** v kategorii krajů – **1. místo**

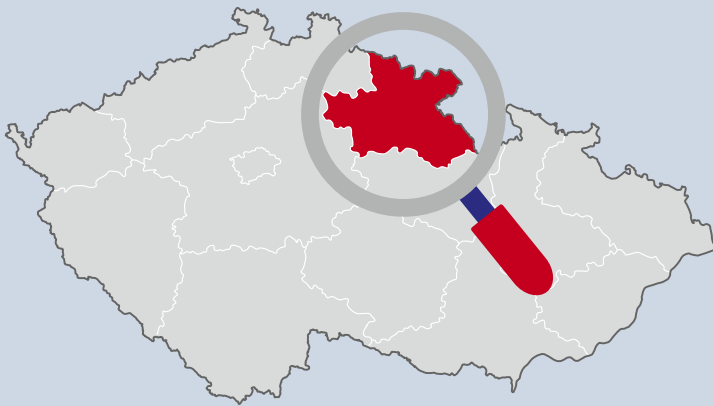

O PORTÁLU DATA KHK

- CENA MINISTERSTVA VNITRA ZA KVALITU A INOVACI VE VEŘEJNÉ SPRÁVĚ za rok 2021**
v kategorii inovace zaměřená na občana



- 1. místo v celostátním kole soutěže ZLATÝ ERB 2022**
v kategorii nejnovativnější elektronická služba ze 111 projektů



📁 Chytrá města 2022 - projekt Pro region

📁 **1. místo** v národním kole mezinárodní soutěže Quality Innovation Award v kategorii Veřejná správa



O PORTÁLU DATA KHK

- 📁 Zapojení do Pracovní skupiny pro otevřená data Rady vlády pro informační společnost
- 📁 Sdílení dobré praxe na **data.gov.cz**
- 📁 Zájem o datový portál z ostatních krajů
- 📁 Spolupráce s Univerzitou Hradec Králové

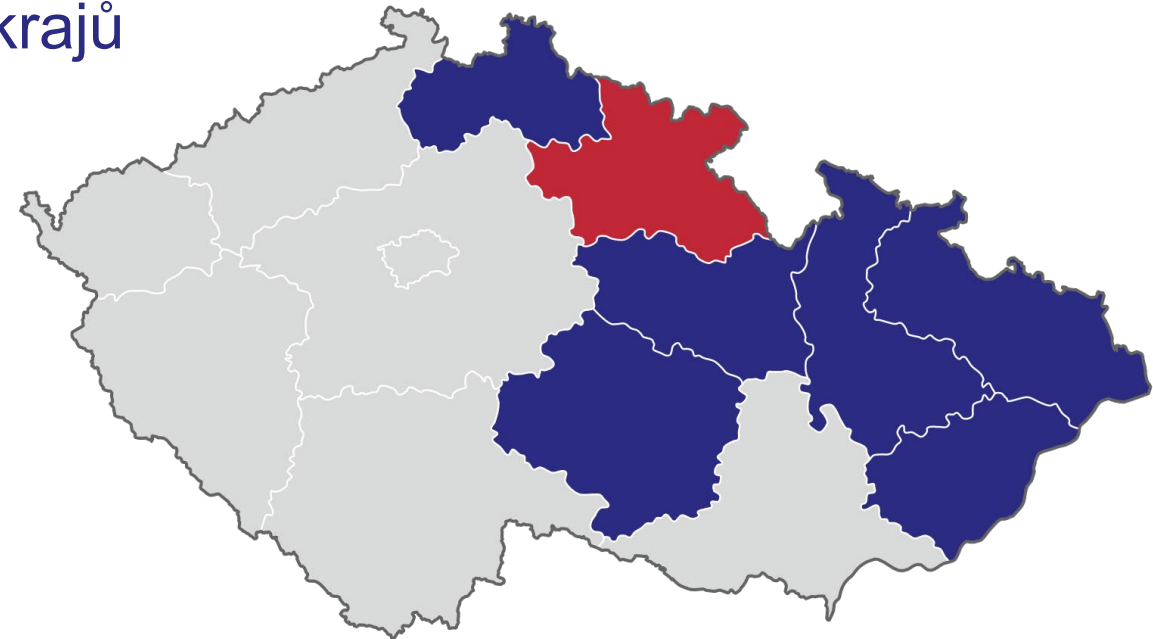

OTEVŘENÁ DATA

Vzdělávání Články Národní katalog otevřených dat Další informace

Série Praxe otevřených dat v ČR: Sady otevřených dat na portálu Data KHK

30. 6. 2022, Lenka Kováčová

Odbor analýz a podpory řízení Krajského úřadu Královéhradeckého kraje spravuje datový portál Data KHK, jehož nedílnou součástí je i katalog otevřených dat, ve kterém jsou veřejně publikovány sady otevřených dat, které mají územní působnost v rámci celého Královéhradeckého kraje. Náš článek pojednává o procesu vzniku publikování otevřených dat na krajských webových stránkách až po současnost, kdy publikujeme 54 sad otevřených dat, a to na uživatelsky vhodném datovém portálu Data KHK, ve kterém je tato data možné stahovat v několika formátech a pokud je to možné, tak je jejich součástí i mapový výstup. Publikování sad otevřených dat prošlo dynamickým vývojem a my bychom se chtěli podělit o naše zkušenosti.

Základní informace

Sady otevřených dat jsou obsaženy v katalogu otevřených dat, který je součástí Datového portálu Královéhradeckého kraje Data KHK. Tento katalog otevřených dat je napojen na vlastní automatizovaný a soběstačný Lokální katalog otevřených dat Královéhradeckého kraje (dále jen „LKOD“). Aby se skutečně jednalo o otevřená data, musejí být jednotlivé datové sady zveřejněny způsobem umožňujícím dálkový přístup v otevřeném a strojově čitelném formátu a evidovány v Národním katalogu otevřených dat (dále jen „NKOD“), což je splněno, neboť s využitím nástroje a platformy Vercel se LKOD dostane na správnou URL adresu a NKOD tak může data harvestovat dle potřeby.



SADY OTEVŘENÝCH DAT Královéhradeckého kraje

Odbor analýz a podpory řízení
Krajského úřadu Královéhradeckého kraje

Historický vývoj

Královéhradecký kraj své sady otevřených dat začal publikovat v roce 2018. Požadavek na jejich poskytování široké veřejnosti vzešel z Komise Rady Královéhradeckého kraje pro otevřenost (dále jen „Komise“). Podkladem a jakousi inspirací se stal Vzorový publikační plán pro kraje uveřejněný na webových stránkách <https://opendata.gov.cz>. Díky tomu jsme získali představu, jaká data bychom měli veřejně publikovat a jaké atributy by měla obsahovat. Komise získala od Odboru analýz a podpory řízení (dále jen „APR“) doporučení, jaká data z odborů krajského úřadu mohou být veřejně publikována. Následně APR oslovil všechny odbory Královéhradeckého kraje, u kterých bylo zřejmé, že mají k dispozici taková data, která je vhodné poskytnout veřejnosti. S těmito odbory byla nastolena spolupráce, kdy každý odbor nominoval do nově vzniklé pracovní skupiny svého zástupce, který dostal na starost poskytování dat odboru APR. Z několika desítek datových sad Komise vybrala, jaká data se budou publikovat veřejnosti a toto následně ve svém usnesení dala jako doporučení Radě Královéhradeckého kraje, která svým usnesením rozhodla, jaké datové sady budou na krajských webových stránkách publikovány.

OTEVŘENÁ DATA

Vzdělávání Články Národní katalog otevřených dat Další informace

Série Praxe otevřených dat v ČR: Lokální katalog otevřených dat Královéhradeckého kraje

19. 4. 2022, Lenka Kováčová

Datové sady otevřených dat Královéhradeckého kraje se v rámci realizace [datového portálu Data KHK](#) dočkaly svého lokálního katalogu. Jsou zde umístěny k využití pro širokou veřejnost a bonusem navíc je jejich inovativní zobrazení v několika formátech, z nichž nejzajímavější pro občany jsou mapové výstupy. V této formě otevřená data kraje dostaly status přívětivého formátu, který jednoduchou formou přibližuje celé téma otevřených dat všem občanům a posouvá veřejnost k lepšímu pochopení celé problematiky otevřených dat, která již zcela neodmyslitelně patří do naší budoucnosti. Toto řešení je inspirací nejen pro další vyšší územně samosprávné celky jako jsou kraje, ale pro celou oblast veřejné správy.

LKOD

Lokální katalog otevřených dat, ve kterém probíhá tzv. katalogizace sad otevřených dat, je nutno uvést do provozu, jehož součástí je jeho registrace v [Národním katalogu otevřených dat](#) (NKOD). Zprovoznění lokálního katalogu není povinné. Poskytovatel může katalogizovat svoje datové sady přímo v NKOD.

Poučení z vlastní praxe

V roce 2018 bylo Královéhradeckým krajem otevřeno celkem 48 datových sad. Kraj je následně publikoval přímo v NKOD. Lokální katalog v té době nebyl vytvořen, na ten správný a efektivní jsme si museli počkat. Jednak jsme neměli potřebné znalosti a zkušenosti v této problematice, celkové podpory rozvoje celého procesu otevřených dat se nám dostalo v roce 2021. Tehdy byla schválena realizace [datového portálu Data KHK](#), jehož součástí bylo vytvoření lokálního katalogu otevřených dat. Náš záměr byl jednoznačný, a to vytvoření automatizovaného lokálního katalogu otevřených dat, který bude plně zdarma. Ve spolupráci s členy realizačního týmu datového portálu nyní Královéhradecký kraj provozuje svůj plně soběstačný a automatizovaný lokální katalog otevřených dat, známý pod zkratkou LKOD, postavený na moderní open source technologii.

Funkčnost lokálního katalogu je patrná na následujícím schématu:



Schéma lokálního katalogu Královéhradeckého kraje

LKOD se nachází na adrese <https://opendatakhk.cz> a obsahuje důležité informace o datových sadách, distribucích datových sad, popisky a kontaktní údaje. Všechny tyto informace se berou z [datového portálu Data KHK](#), který slouží jako zdroj pravdy. Pro správu dat se používá nástroj ArcGIS Online, díky němuž je správa datových sad velmi jednoduchá.

Každý den, kolem jedné hodiny ráno, se spustí automatizovaný script, který je uložený na platformě GitHub a podle definice začne stahovat aktuální informace z datového portálu. ArcGIS poskytuje JSON API pro načtení a stažení datových sad, ale je v jiném formátu, než je potřeba pro NKOD.

Publicita portálu Data KHK

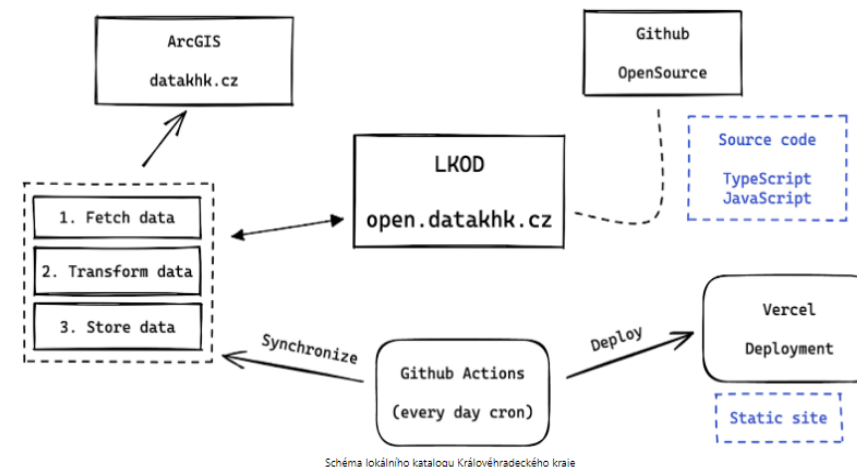
Výstupy na konferencích, přednášky, média, sdílení dobré praxe

- > 5. 11. 2021 Konference Otevřená data 2021
- > 16. 11. 2021 Tisková zpráva a Zpráva ČTK
- > 22. 11. 2021 Vyhlášení výsledků soutěže Egovernment The Best 2021, Praha
- > 1. 12. 2021 Přednáška na Univerzitě Hradec Králové, Fakulta informatiky a managementu
- > 15. 12. 2021 Magazin Egovernment The Best 2021 – zveřejnění ve sbírce inspirativních projektů za rok 2021 pro veřejnou správu
- > 5. 1. 2022 Komise Rady Královéhradeckého kraje pro informační technologie
- > 7. 1. 2022 Článek o vítězství v soutěži The Best 2021 – ICZ v kategorii krajských projektů ve zpravodaji U nás v kraji
- > 20. 1. 2022 7. ročník konference Příležitost pro region, Hradec Králové
- > 22. 1. 2022 Reportáž Regiony ČT24
- > 25. 1. 2022 Pracovní skupina pro otevřená data Rady vlády pro

SDÍLENÍ DOBRÉ PRAXE

Odborné publikace

Veřejná správa 8

Časopis Ministerstva vnitra České republiky | 2022



Volby do zastupitelstev obcí a do Senátu

téma
Komunální a senátní volby

rozhovor
Karel Šimka: Škála agend NSS je pestrá jako celá veřejná správa

dobrá praxe
Datový portál tvořili s datařským srdcem



Datový portál tvořili s datařským srdcem

Odbor analýz a podpory řízení Krajského úřadu Královéhradeckého kraje spravuje datový portál Data KHK, jehož součástí je i katalog otevřených dat, ve kterém jsou veřejně publikovány sady otevřených dat s územní působností pro celém Královéhradeckém kraji. Datový portál patří mezi nejnovatější krajské projekty v Čechách. Svědčí o tom i několik ocenění

Královéhradecký kraj mezi prvními kraji v Česku otevřel v roce 2018 svá data veřejnosti, tehdy na podnět komise rady Královéhradeckého kraje pro otevřenost. Úřad data získal z odborů prostřednictvím koordinátora otevřených dat, kterým je nyní Odbor analýz a podpory řízení Krajského úřadu Královéhradeckého kraje. Datové sady následně zveřejnil na webových stránkách Královéhradeckého kraje. „Po zkušenostech s realizací pilotního hackathonu k vývoji webových aplikací nad otevřenými daty Královéhradeckého kraje v roce 2019 se ukázalo, že je potřeba otevřená data revidovat a dát jim zcela novou formu.“ vysvětluje podněty se zveřejněním daty Radmila Velnerová, vedoucí odboru analýz a podpory řízení. Podle ní bylo nutné zvolit vhodnou platformu a způsob realizace portálu. Bohatým zdrojem inspirace v této otázce se tehdy stal portál data.irmo, jehož tým pro ně byl velkou oporou pro první kroky. Nová podoba přišla o dva roky později

s novým datovým portálem Data KHK - datakhk.cz. Realizace portálu proběhla během 11 měsíců a tým měl 7 pracovníků z toho 2 externí. Radmila Velnerová přiznává, že bez podpory vedení kraje, zejména prvního náměstka hejmana Pavla Bulčika při jeho realizaci a ekonomického náměstka hejmana Rudolfa Cogana při pořízení jeho zápisů, by se datový portál nepodařilo spustit. Velký podíl na úspěchu portálu má spolupráce s Centrem investic, rozvoje a inovací (CIRI), příspěvkovou organizací kraje.

Portál má oázu i náhlednout do statistik všech oblastí. Záměrem bylo vytvořit centrální datové místo pro veřejnost, které nabízí datové sady otevřených dat na vysoké úrovni kvality a v různých formátech pro jejich další zpracování. „Dále jsme chtěli přiblížit informace široké veřejnosti i u uživatelů přívětivých formátech, zejména formou mapových výstupů a detailních popisů mapových

Tým datového portálu
Radmila Velnerová

Téma 3 Datový portál Královéhradeckého kraje

Datový portál Královéhradeckého kraje

Tomáš Merta, Milan Šulc, Radmila Velnerová, Královéhradecký kraj a Centrum investic, rozvoje a inovací

Královéhradecký kraj jako jeden z prvních krajů v Česku otevřel v roce 2018 svá data veřejnosti, a to na podnět Komise Rady Královéhradeckého kraje pro otevřenost. Data byla získána napříč odbory prostřednictvím koordinátora otevřených dat, kterým je v současné době Odbor analýz a podpory řízení Krajského úřadu Královéhradeckého kraje. Tyto datové sady byly následně umístěny na webových stránkách Královéhradeckého kraje. Avšak v této podobě nebyly otevřené datové sady pro běžného uživatele čitelné. Navíc se po zkušenostech s realizací pilotního hackathonu k vývoji webových aplikací nad otevřenými daty Královéhradeckého kraje v roce 2019 ukázalo, že je potřeba otevřená data revidovat a dát jim zcela novou formu. Ta přišla o dva roky později s novým datovým portálem Data KHK - datakhk.cz. Nicméně část k němu byla trnitá i jeho realizace se pro nás stala velkou výzvou. Na zpracování celého portálu jsme totiž měli pouze necelý rok.

PRŮBĚH REALIZACE PORTÁLU

Již během roku 2020 proběhla řada pracovních setkání nad podobou a technickým řešením nového datového portálu kraje, který by sloužil jako centrální informační místo pro veřejnost v oblasti dat z Královéhradeckého kraje. Bylo

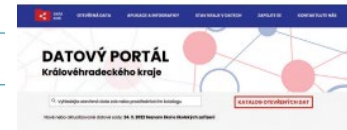

Obr. 1. Homepage portálu datakhk.cz

nutné zvolit vhodnou platformu a způsob realizace portálu. Bohatým zdrojem inspirace v této otázce se stal portál data.irmo (data.irmo.cz). Po osobní návštěvě týmu brněnského portálu, který se pro nás stal velkou oporou, bylo rozhodnuto, že pro realizaci využijeme platformu ArcGIS Hub. Důvody tohoto rozhodnutí byly prosté. Krajský úřad

Královéhradeckého kraje využívá systémovej podporu produktů Esri a má tak možnost využít cloudový systém správy obsahu ArcGIS Online. Nasazení platformy ArcGIS Hub proto bylo rychlé a bez dodatečných finančních nároků. Realizátoři portálu Data KHK již navíc měli s tímto rozhraním nemalé zkušenosti.

Na konci roku 2020 byl z podpory politického vedení schválen záměr realizace datového portálu Radou Královéhradeckého kraje. K realizaci byl osloven již zmíněný analytický odbor. Tým datových analytiků ještě doplnil GIS specialistu z Centra investic, rozvoje a inovací i externího webovýho vývojáče. Následně vznikla pracovní skupina sdílená se zástupci odboru pro vytvoření jednotné datové základny. V průběhu realizace roku 2021 byl postupně zpracován nový web, došlo k revizi a aktualizaci otevřených datových sad a vizualizaci vybraných statistických ukazatelů popisujících Královéhradecký kraj v datech. Na začátku listopadu 2021 byl portál představen odborně veřejnosti na výroční konferenci Otevřená data 2021 organizované Ministerstvem vnitra ČR a zamedleho poté i laické veřejnosti prostřednictvím tiskové konference a následně propagace.

TVORBA PORTÁLU V ArcGIS HUB NENÍ ŽÁDNÁ VĚDA

Základem uživatelsky přívětivých webů je důraz na správný UX design. Ještě než jsme začali vytvářet náš portál Data KHK v prostředí ArcGIS Hubs, sestavili jsme v aplikaci drauio (app.drauiogram.net) drátěný model (wireframe)

Téma 3 Datový portál Královéhradeckého kraje

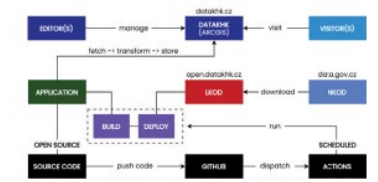

Obr. 3. Schéma napojení Lokálního katalogu otevřených dat na Národní katalog otevřených dat.

LKOD jsme konzultovali s pracovníky portálu data.irmo a Ministerstva vnitra ČR. Náš LKOD je kompletně otevřený a skripty pro jeho sestavení jsou uvolněny jako open source software na platformě GitHub. Nachází se na adrese [opendata.krhk.cz](https://github.com/krhk/lopendata) a obsahuje důležitou informaci o datových sadách, distribucích datových sad, popisky a kontaktní údaje. Všechny tyto informace se čerpají z datového portálu Data KHK, který slouží jako jediný zdroj pravdy (SPOD). Každý den, kolem jedné hodiny ráno, se spustí automatizovaný skript, který je ukotvený na platformě GitHub a podle definice začne stahovat aktuální informace z datového portálu. ArcGIS poskytuje JSON API pro načtení a stažení datových sad, ale je v jiném formátu, než je potřeba pro NKOD. V tomto momentě je nutné stažené datové sady transformovat podle Otevřené formální normy (OFN) do správného formátu. Po transformování jsou jednotlivé datové sady uloženy také na platformu GitHub. Po dokončení synchronizace dat z datového portálu do GitHubu je proveden deployment (nahrazení) LKOD na jeho veřejnou adresu open.datakhk.cz. LKOD je staticky generovaná stránka (static site), a proto se pro deployment skvěle hodí platforma Vercel. S využitím nástroje a platformy Vercel se LKOD dostane na správnou URL adresu a NKOD tak může data harvestovat dle potřeby. Připadá-li zájemci, napiš

z řad krajů, mohou zdrojové kódy aplikace kdykoliv převzít ze stránky github.com/krhk/lopendata a použít je pro zpracování vlastního LKOD.

VIZUALIZACE DAT NA PORTÁLU
Jak se data Královéhradeckému kraji he vyvíjejí na základě statistických dat, která jsou získávána z více veřejně dostupných zdrojů a graficky zpracována na portálu Data KHK. K tomu využíváme zalozenosou aplikaci, v níž tvoříme interaktivní grafy, dashboards či různé infografiky. Vkládání těchto výstupů do datového portálu. ArcGIS nudochce. Stačí nám pouze vygenerovaný kód publikovaného výstupu, který vložíme prostřednictvím iframe widgetu na náš web. Zde je následně pojmenujeme a zvolíme si výšku iframu tak, aby byl výstup kompletní a nikde nebyl otezaný. Standardní rozměry použitých grafů jsou 500 x 500 pixelů a v této podobě je možné na portál umístit až dva grafy. V současnosti publikujeme na portálu Data KHK přes 500 statistických ukazatelů v 10 tematických oblastech a několik dashboardů. Data jsou zobrazena za různé územní úrovně. S využitím nástroje a platformy Vercel se LKOD dostane na správnou URL adresu a NKOD tak může data harvestovat dle potřeby. Připadá-li zájemci, napiš

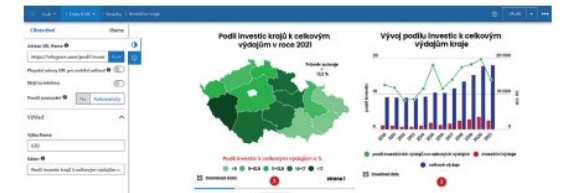

Obr. 4. Vizualizace grafů do prostředí ArcGIS Hubs

KRÁLOVÉHRADECKÝ
KRAJ



Data KHK



www.datakhk.cz



Sekce EVROPSKÁ UNIE

Vývoj zemí Evropské unie



● není členem ● člen

Download data

Historie EU – vývoj spolupráce evropských států

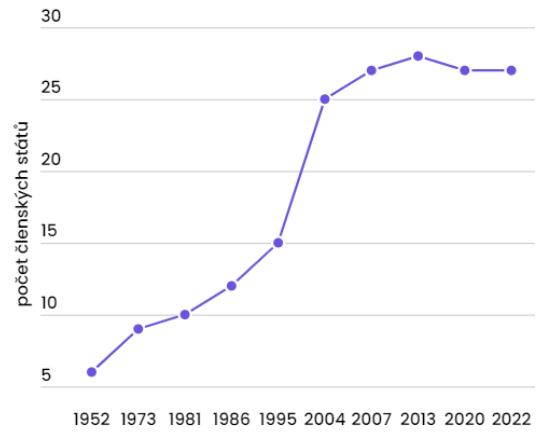

Download data

Počet živě narozených v zemích EU

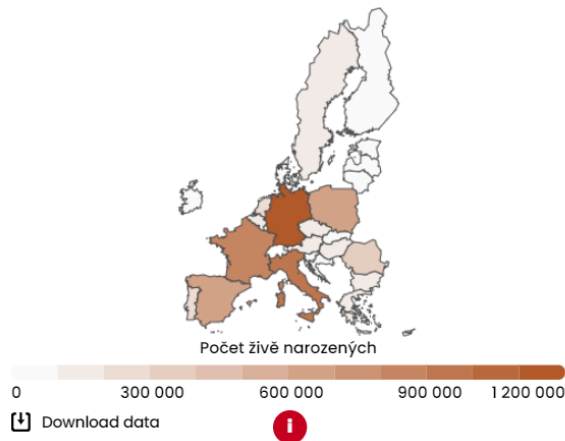

Download data

Živě narozených na 1000 obyvatel srovnání kraje s EU

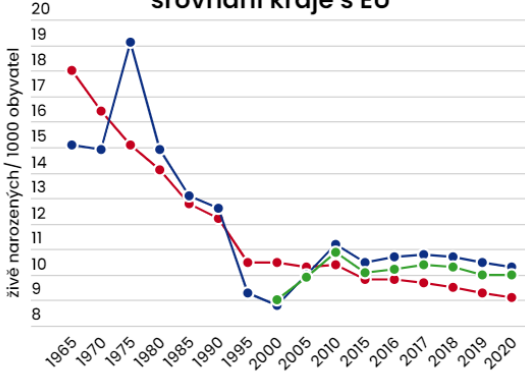

Download data

Počty projektů EU dle operačního programu – žadatel kraj

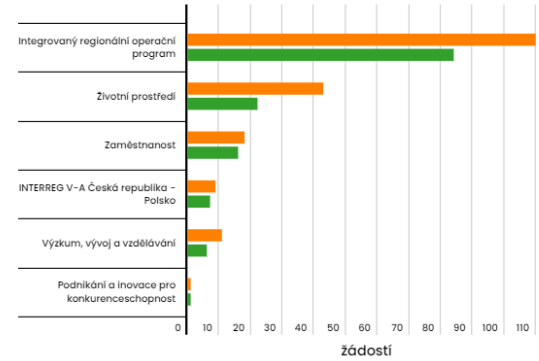

● počet projektů ● počet schválených projektů

Download data

Počty projektů EU dle operačního programu – žadatel obec

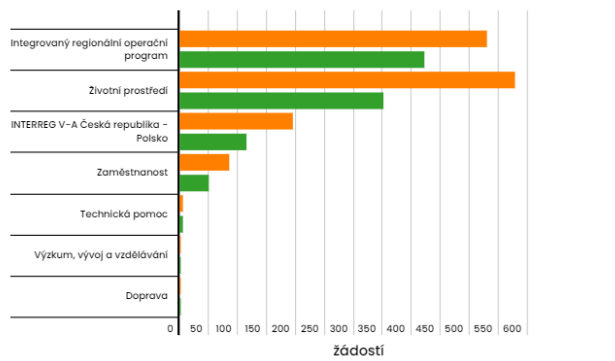

● počet projektů ● počet schválených projektů

Download data

Hlavní města členských států Evropské unie

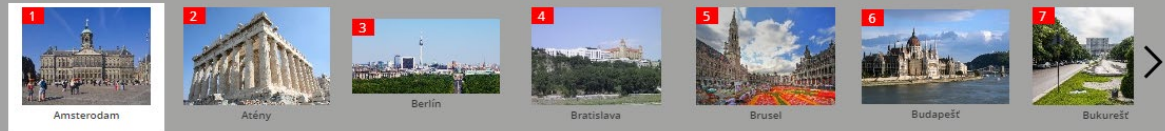

Sekce INVESTICE KRAJE

Vývoj podílu investic k celkovým výdajům kraje

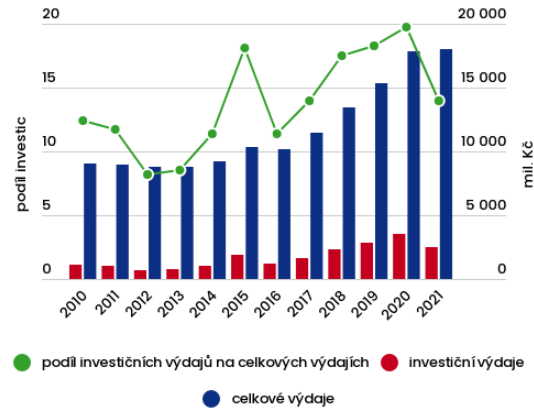

Download data

Podíl investic krajů k celkovým výdajům v roce 2021

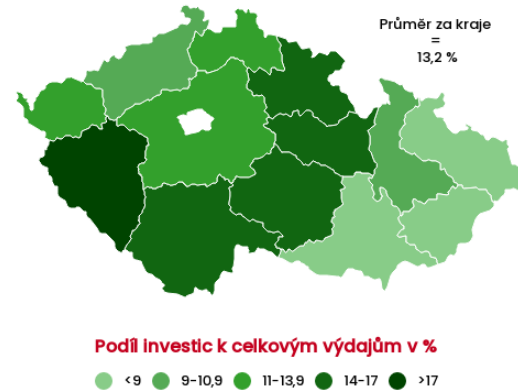

Download data

strana 1

Vývoj investic kraje k celkovým výdajům kraje

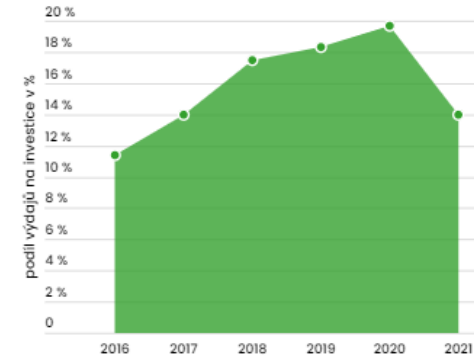

Download data

strana 1

Vývoj výdajů kraje do oblasti dopravy

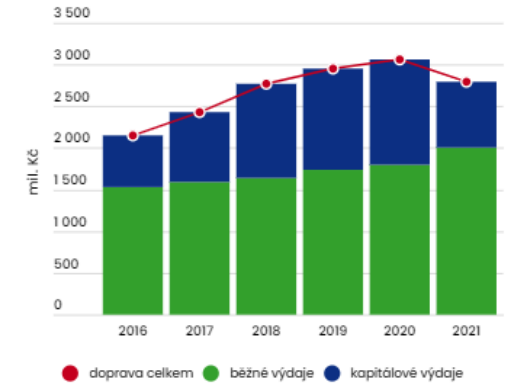

Download data

Vývoj investic do zdravotnictví - srovnání krajů

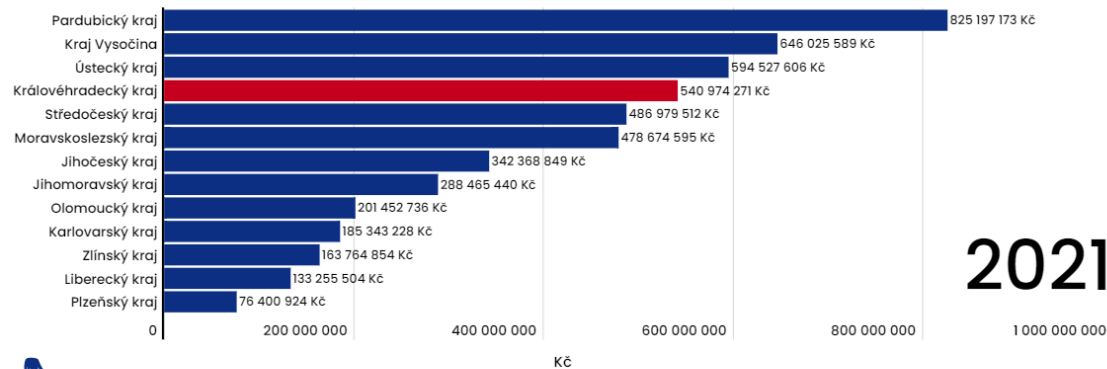

Download data

Vývoj výdajů kraje do oblasti dopravy na 1 obyvatele

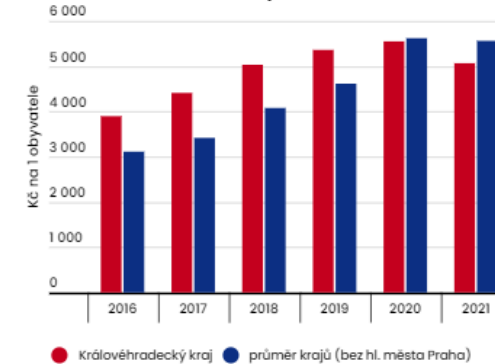

Download data

Vývoj výdajů kraje do zdravotnictví

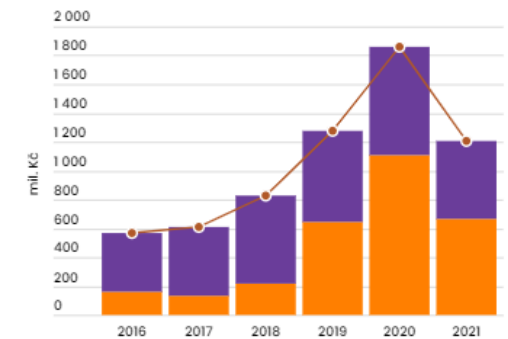

Download data

Sekce ZDRAVOTNICTVÍ, ZDRAVÍ

Podíl očkováných proti Covid-19 dle SO ORP a dávky
k 06. 11. 2022

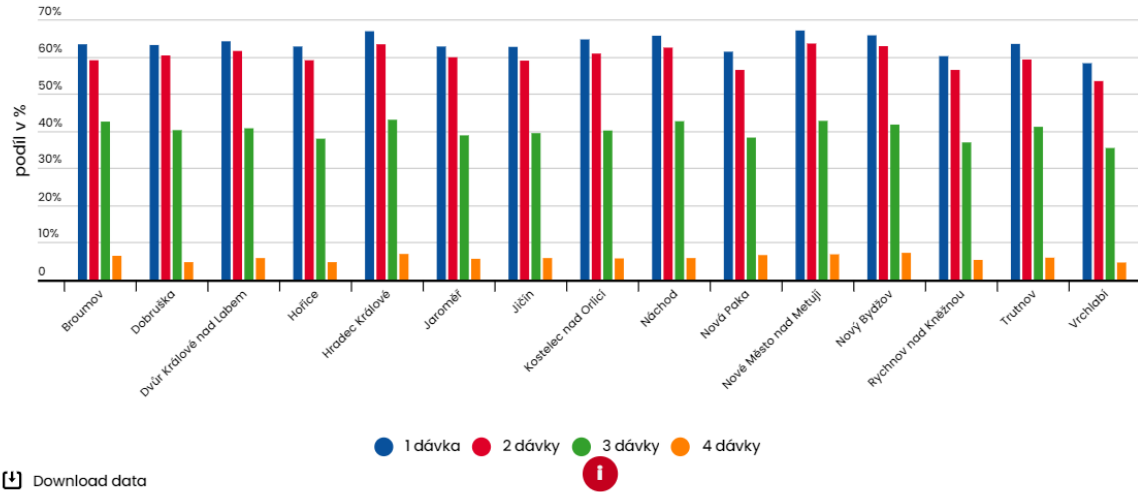

Průměrný věk matky při narození
dítěte – srovnání kraje a ČR

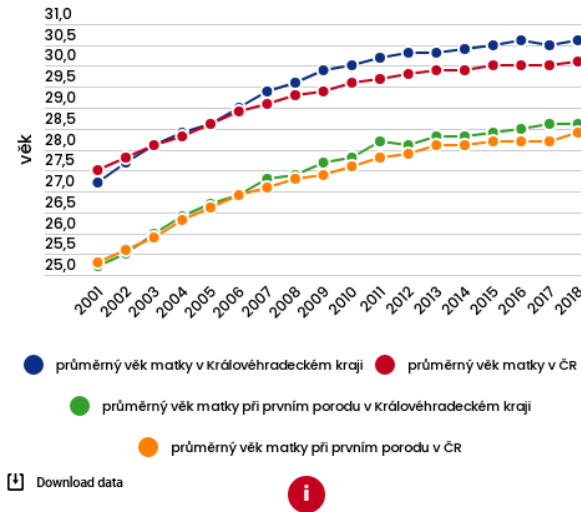

Proočkovanost populace kraje
proti onemocnění Covid-19 v %
k 06. 11. 2022



Počet vykázaných očkování proti
Covid-19 dle okresů a věkových skupin
k 06. 11. 2022

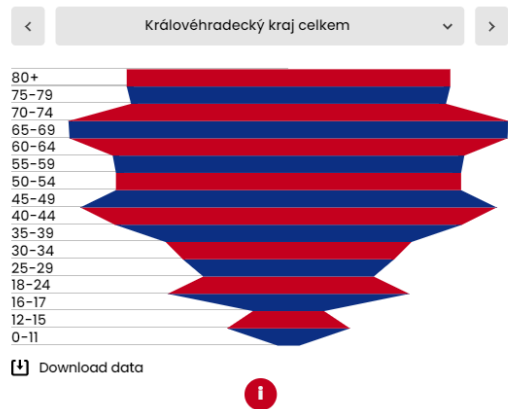

Počet vykázaných dávek proti Covid-19 podle týdne a dávky k 06. 11. 2022

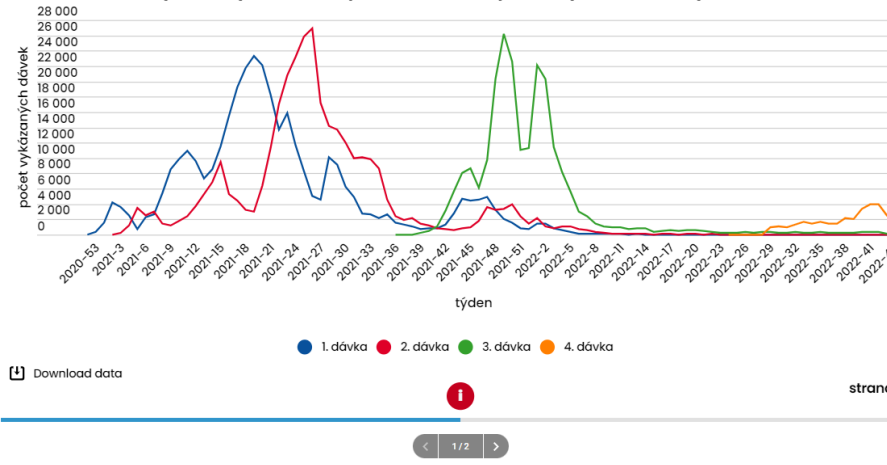

Počet předčasných úmrtí
na 100 000 obyvatel – ženy

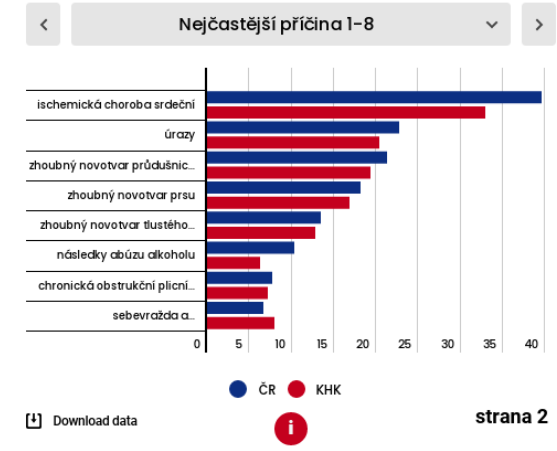

Sekce IZS, BEZPEČNOST

Srovnání dopravní nehodovosti
v krajích v roce 2021

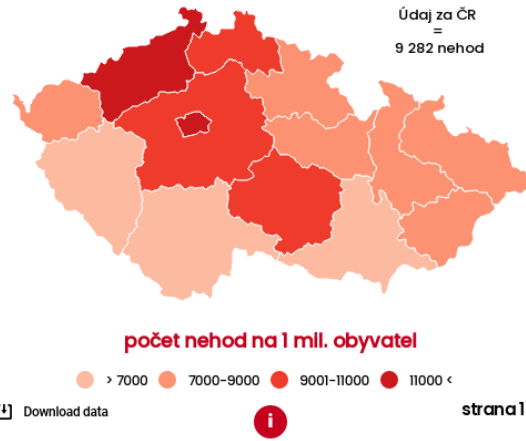

Počet dopravních nehod
s následky na životě nebo zdraví

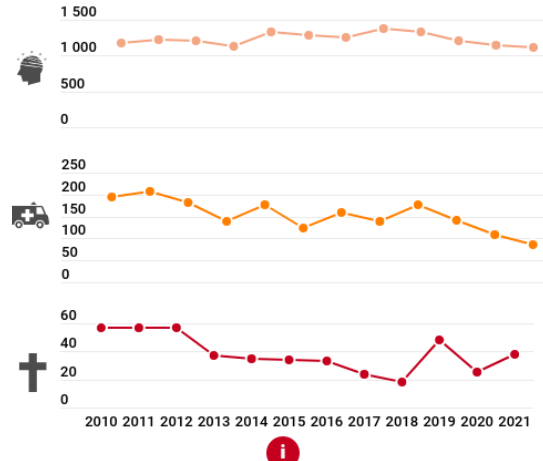

Počet výjezdů zdravotnické záchranné
služby dle věku pacientů

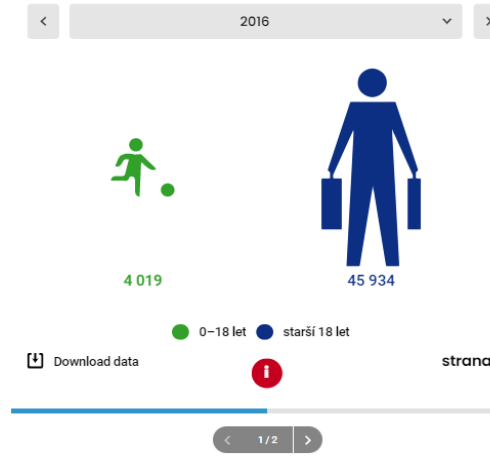

Počty uskutečněných volání na linky
zdravotnické záchranné služby
v roce 2019

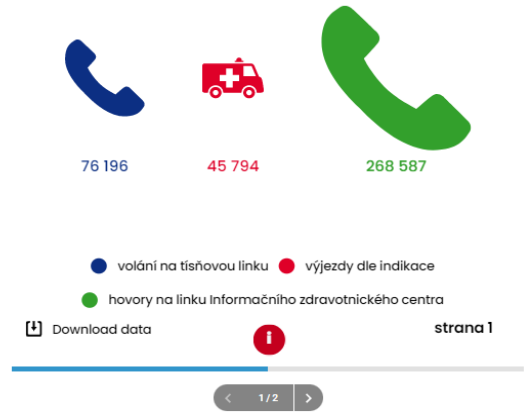

Kriminalita – škody dle druhu
takticko statistické klasifikace

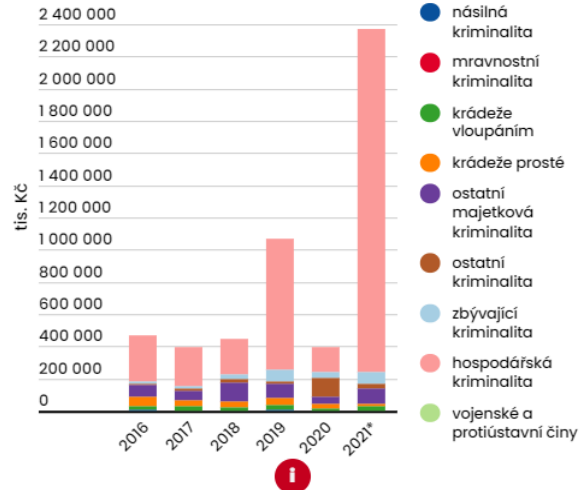

Kriminalita dle druhu takticko
statistické klasifikace

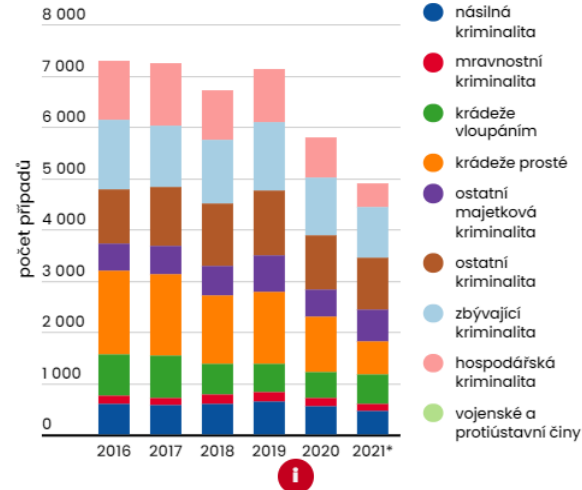

Počet výjezdů zdravotnické záchranné
služby dle nejčastější diagnózy

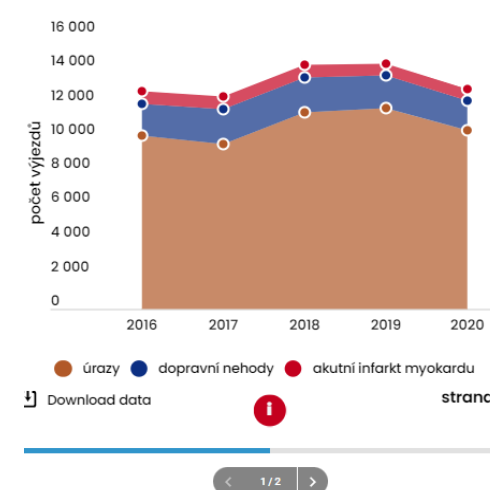

Vývoj kriminality

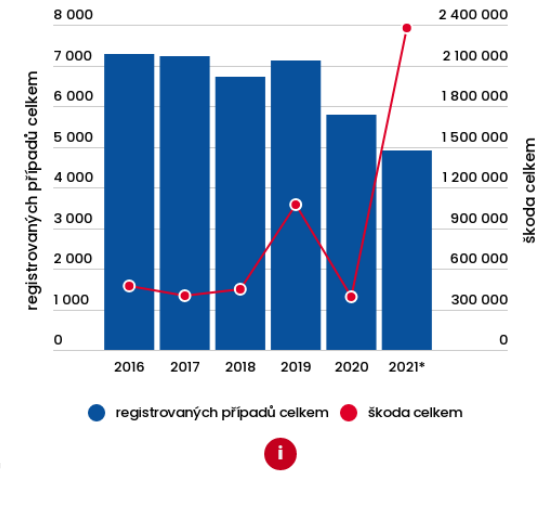

Sekce KULTURA, CESTOVNÍ RUCH

Vývoj počtu hromadných ubytovacích zařízení

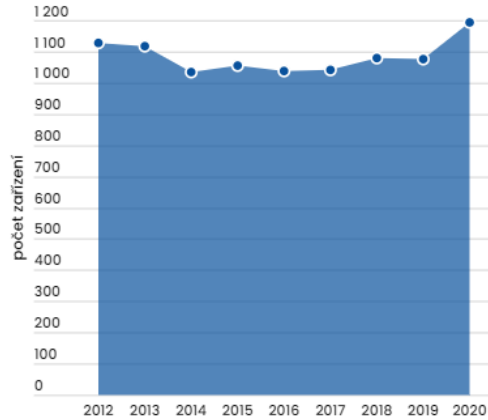

Download data



Vývoj základních statistik návštěvnosti hromadných ubytovacích zařízení

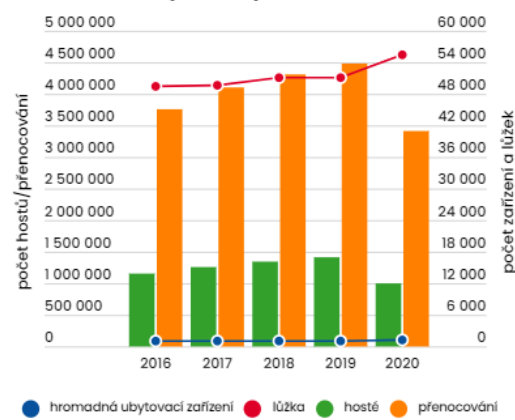

Download data



Návštěvnost turistických cílů v roce 2020 - top 10

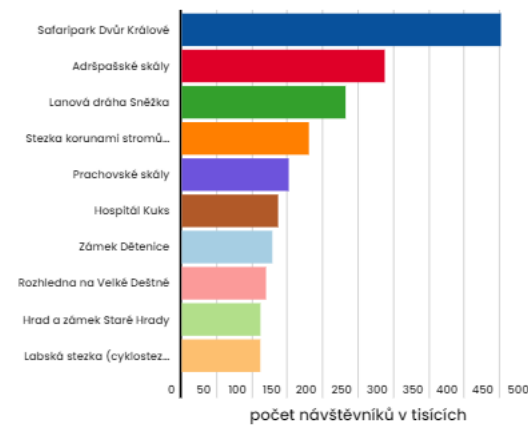

Download data



Čisté využití pokojů v hromadných ubytovacích zařízeních v letech 2019 a 2020

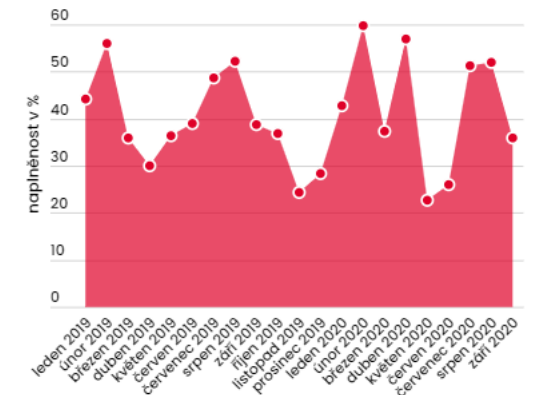

Download data



Struktura a profil domácích návštěvníků v letech 2018–2019

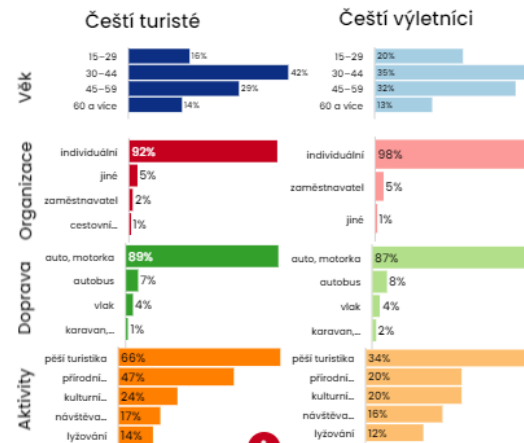

Struktura a profil zahraničních návštěvníků v letech 2018–2019

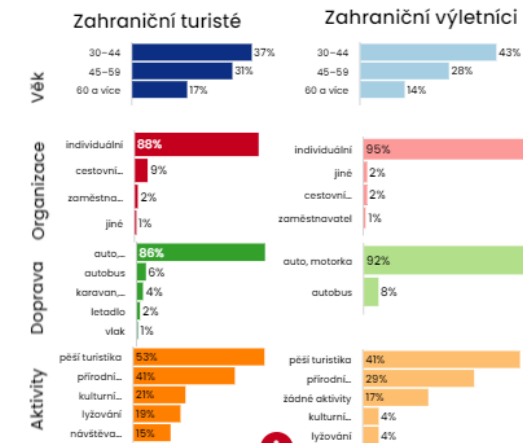

Počet přenocování a počet výletodní v roce 2018

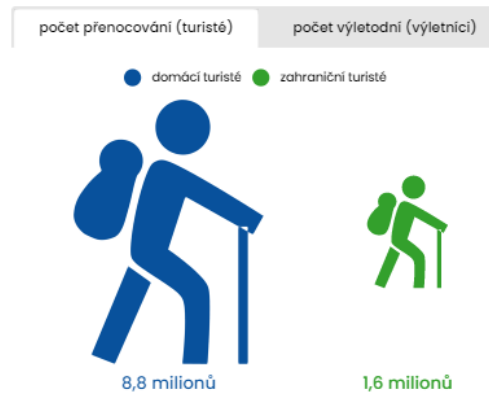

Download data



Návštěvnost turistických cílů v roce 2019 dle kategorií

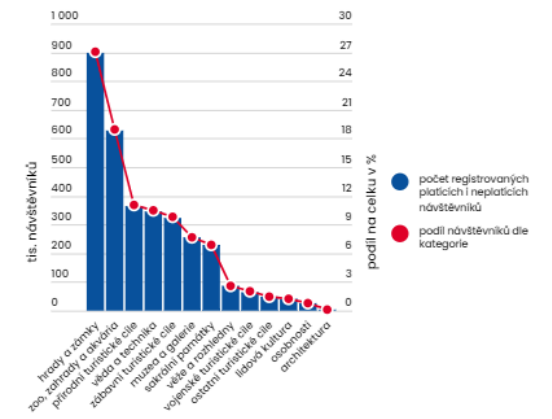

Download data



Významné krajské investice dokončené v roce 2021 Datový portál Královéhradeckého kraje

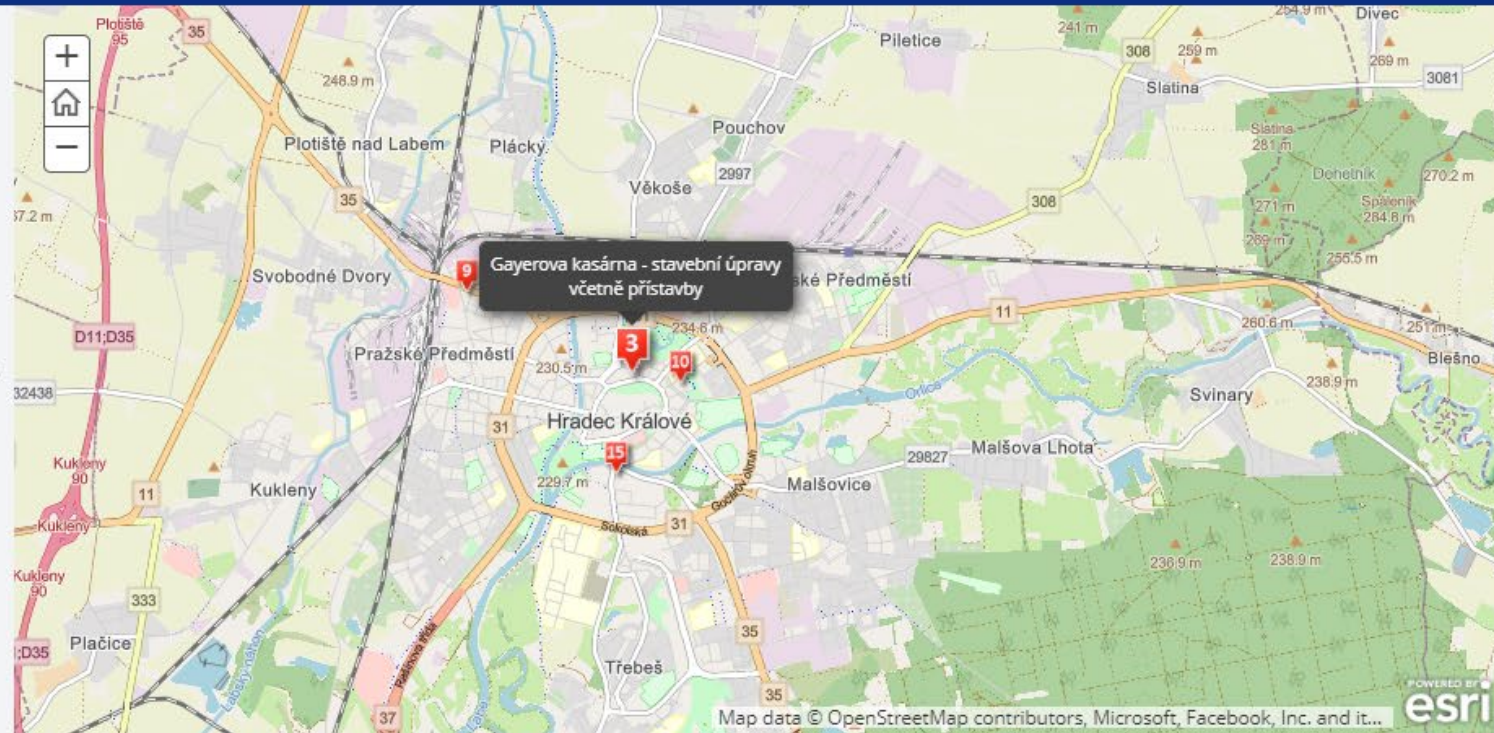

1 Oblastní nemocnice Náchod - I. etapa modernizace a



2 Oblastní nemocnice Náchod - zdravotnická technika, IT



3 Gayerova kasárna - stavební úpravy včetně přístavby



4 Domov důchodců Tmavý Důl - nový pavilon



5 Nemocnice v Rychnově nad Kněžnou - rekonstrukce



6 Oblastní nemocnice Jičín - změna vstupu s lékárnou do



7 Oblastní nemocnice Trutnov - I. etapa - výstavba



8 Výstavba výjezdového stanoviště zdravotnické



9 Objekt Na Okrouhliku - rekonstrukce



10 Budova léčebny dlouhodobě nemocných v Hradci Králové



11 Dep

Veřejná doprava Královéhradeckého kraje



- Autobusová doprava
- Železniční doprava**
- Omezení v autobusové dopravě
- Výluky v železniční dopravě

Autobusová doprava

Autobusová doprava zajišťuje plošnou obsluhu území Královéhradeckého kraje v návaznosti na páteřní železniční dopravu. V místech, kde není možné zajistit páteřní dopravu pomocí železniční dopravy, plní autobusová doprava také roli páteřního dopravního systému.

Mapové aplikace pro autobusovou dopravu zobrazuje autobusové linky a autobusové zastávky. V mapě jsou uvedeny pouze autobusové linky, které jsou na území kraje objednávány Královéhradeckým krajem a autobusové zastávky, které jsou obsluhovány linkami dle platných jízdních řádů.

Z důvodu většího počtu jevů se mohou jevy překrývat. Po kliknutí na příslušný jev se zobrazí tabulka, vpravo nahoře je menší šipka umožňující zobrazení dalšího překrytého jevu.



Informační centra autobusových dopravců
IREDO

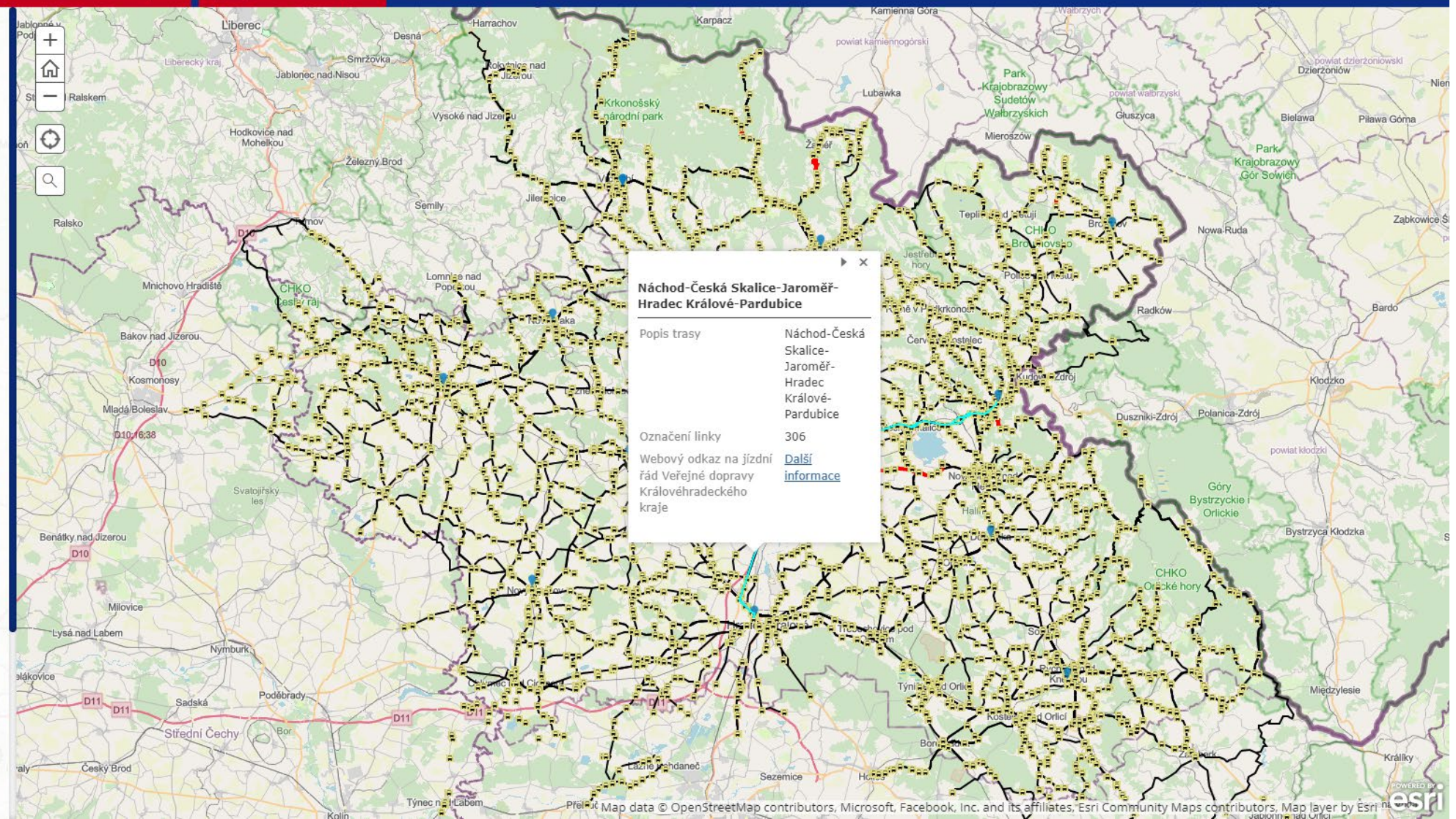

NEZAMĚSTNANOST V KRÁLOVÉHRADECKÉM KRAJI

Přehled za kraj a okresy

DATA JSOU AKTUÁLNÍ K 31. 8. 2022 (zdroj: MPSV)

Podíl nezaměstnaných osob

2,8 | **+ 0,2 p. b.**
Posledních 30 dnů



Evidovaní uchazeči o zaměstnání

10 447 | **+ 529**
Posledních 30 dnů



Volná pracovní místa

12 445 | **- 93**
Posledních 30 dnů



Osoby pobírající podporu v nezaměstnanosti

3 880 | **+ 182**
Posledních 30 dnů

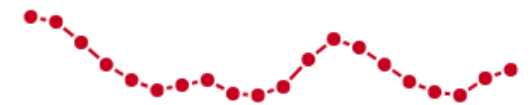

Vývoj podílu nezaměstnaných osob v kraji a ČR v letech 2010–2022

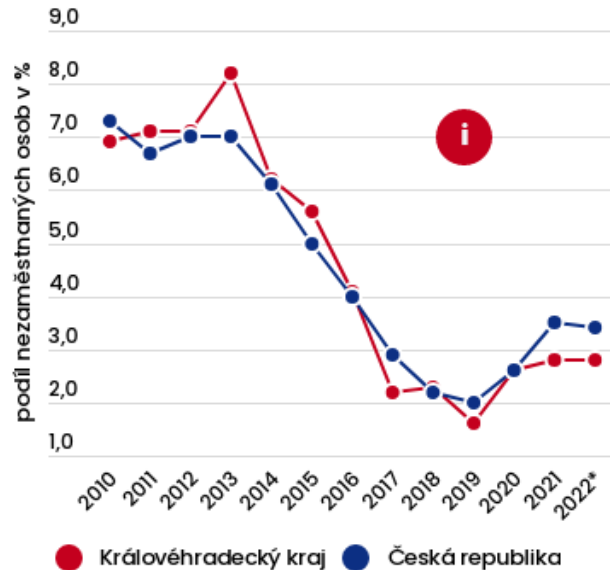

Podíl nezaměstnaných osob v krajích ČR

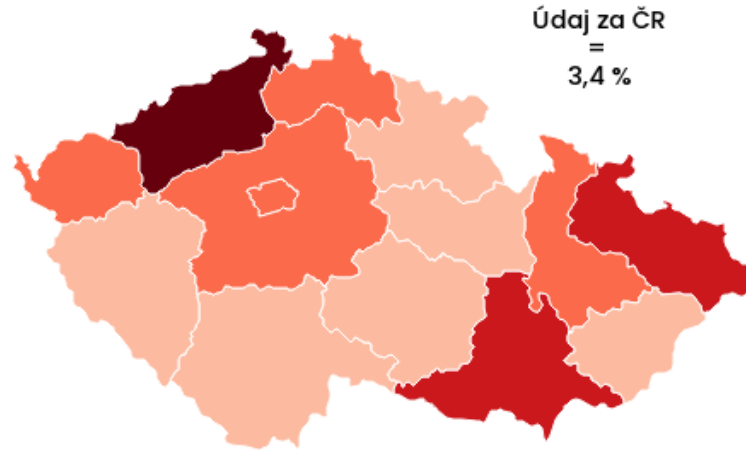

Podíl nezaměstnaných osob v %

2,1–2,9 3,0–3,9 4,0–4,9 5,0–5,2

Podíl nezaměstnaných osob v okresech

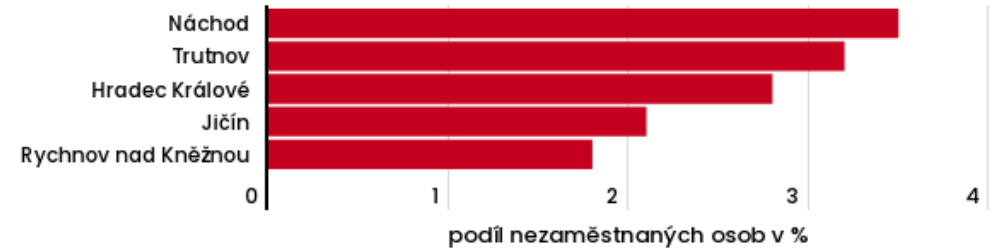

Uchazeči o zaměstnání a volná pracovní místa v okresech

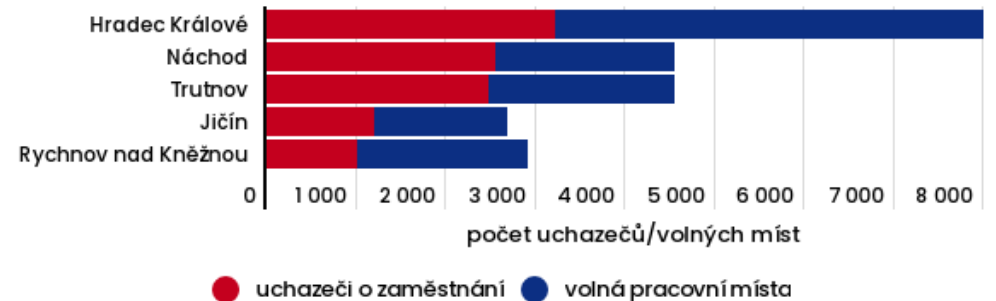

Počty osob s uděleným pobytovým oprávněním v souvislosti s válkou na Ukrajině ke 04.11.2022

Zdroj dat: [MVČR](#), [ČSÚ](#)

Přehled za kraj a ČR

Počet osob s uděleným pobytovým oprávněním v Královéhradeckém kraji a jeho okresech

Počet osob s uděleným pobytovým oprávněním v okresech Královéhradeckého kraje

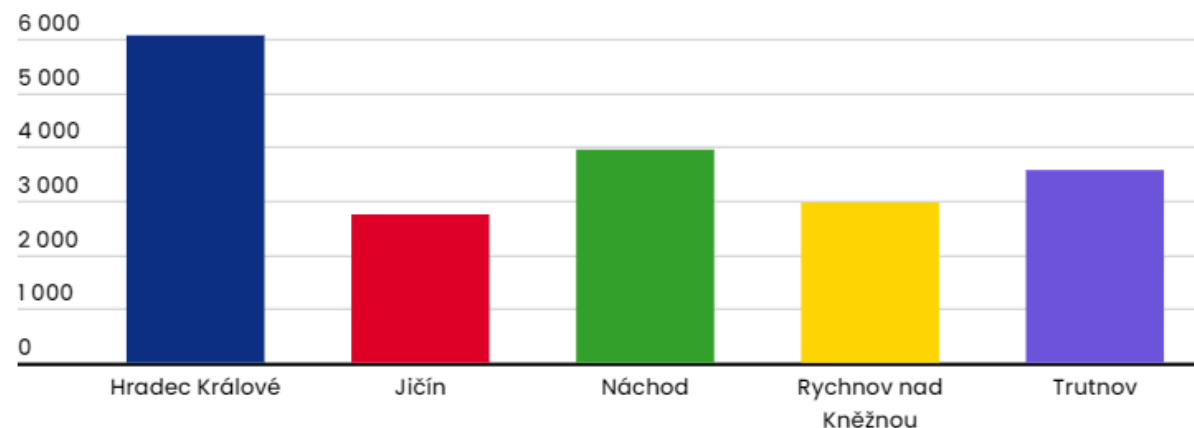
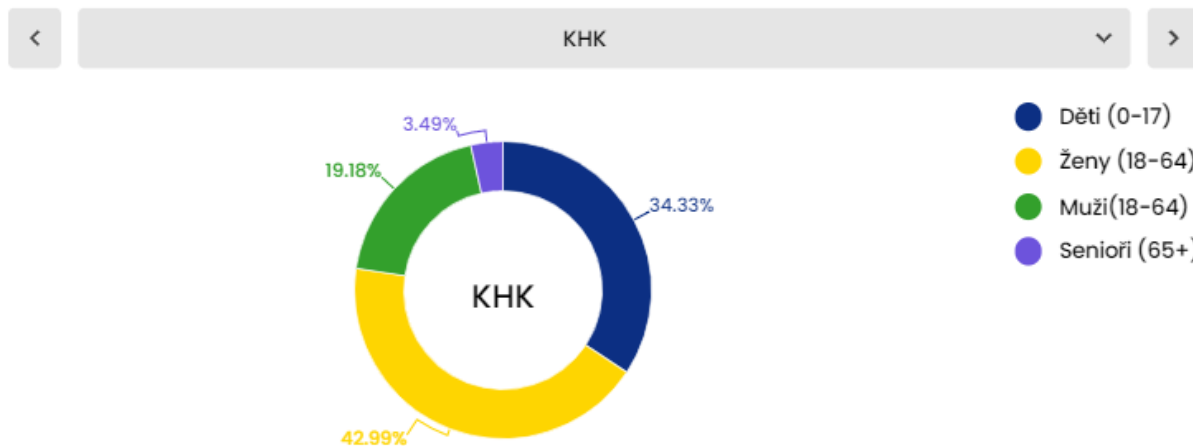

Počet osob s uděleným pobytovým oprávněním v krajích ČR

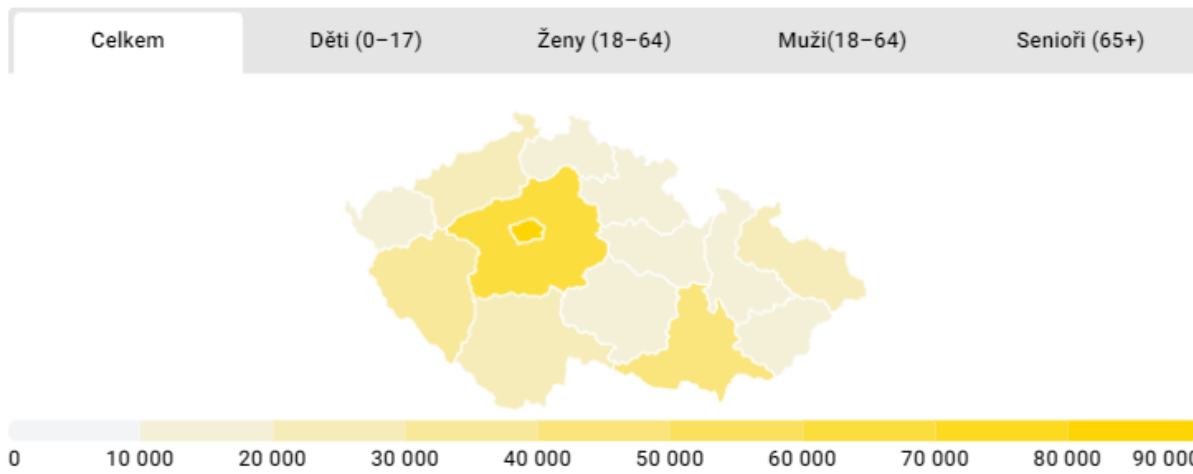

Počet osob s uděleným pobytovým oprávněním v okresech Královéhradeckého kraje

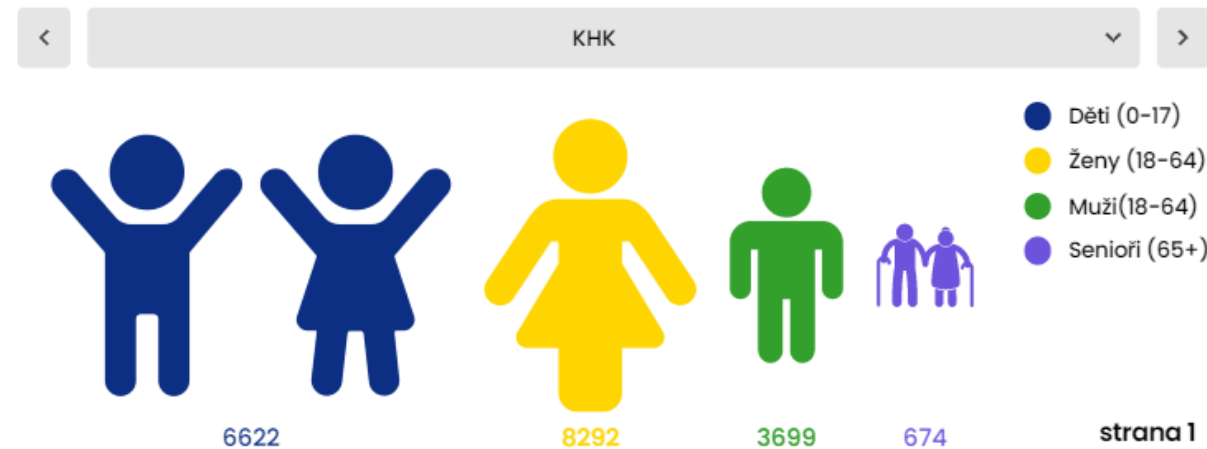

Lidé v našem kraji

Královéhradecký kraj 2021

542 480

obyvatel
k 31.12.2021

43,6 let

průměrný
věk



51 %



49 %

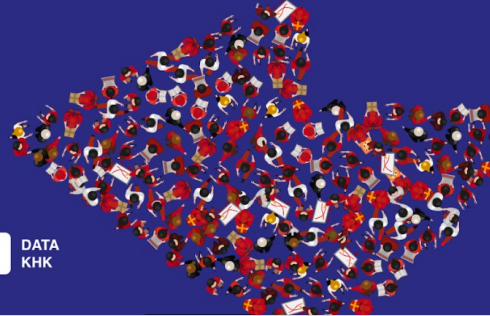

DATA
KHK

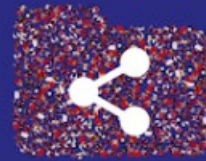

Zpráva o stavu kraje
za rok 2021



www.datakhk.cz

www.datakhk.cz

Elektromobilita

Královéhradecký kraj 2021

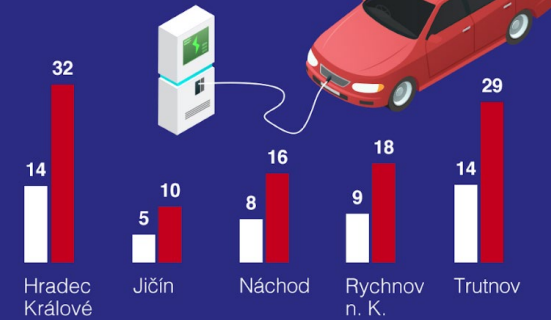

DATA
KHK

■ dobíjecí stanice

■ dobíjecí body

Dopravní nehody

Královéhradecký kraj 2021

4 913

počet nehod

964

počet nehod
s následky na
životě a zdraví

363 mil. Kč

hmotná škoda



1 111

lehce zraněno



86

těžce zraněno



38

usmrceno



DATA
KHK

Délky silnic

Královéhradecký kraj 2021

433,6 km
silnice I. třídy

43,5 km
dálnice

904,1 km
silnice II. třídy

2382 km
silnice III. třídy



DATA
KHK

Úhrn srážek

Královéhradecký kraj 2021

689 mm

celkem

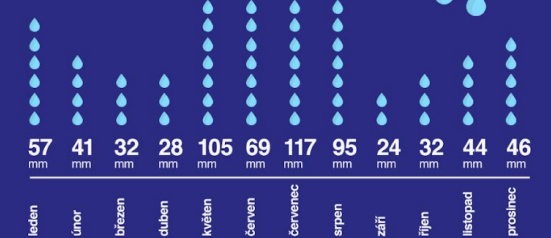

DATA
KHK





+inovace

Zastřešující web pro oblast inovací, výzkumu a vývoje v Královéhradeckém kraji.

 [PŘEJÍT NA PORTÁL](#)



Chytrý region

Portál regionálního rozvoje Královéhradeckého kraje zaměřený na dobrou praxi, dotace a chytrá řešení.

 [PŘEJÍT NA PORTÁL](#)



Zaměstnaný region

Webový portál pro oblast zaměstnanosti, dostupného bydlení a sociálního podnikání v Královéhradeckém kraji.

 [PŘEJÍT NA PORTÁL](#)

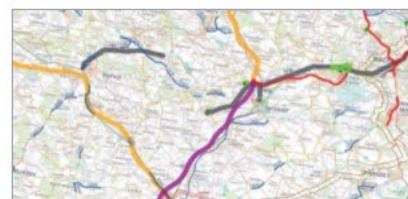

Územní plánování

Portál územního plánování Královéhradeckého kraje – ÚPD obcí, ZÚR, ÚAP, bezešvé výkresy, WMS, MINIS.

 [PŘEJÍT NA PORTÁL](#)



Centrální nákupy

Přehled aktuálních a uzavřených veřejných zakázek příslušného zadavatele spolu se základními informacemi k veřejné zakázce.

 [PŘEJÍT NA PORTÁL](#)



Veřejná doprava

Portál pro cestující ve veřejné dopravě. Informace o spojích, aktuální poloze autobusů a vlaků, výlukách či uzavírkách.

 [PŘEJÍT NA PORTÁL](#)



Krajský portál

Webová prezentace Královéhradeckého kraje a krajského úřadu.

 [PŘEJÍT NA PORTÁL](#)



Příspěvkové organizace

Portál příspěvkových organizací Královéhradeckého kraje – přehledný seznam jednotlivých organizací včetně kontaktů.

 [PŘEJÍT NA PORTÁL](#)



Dotiční portál

Přehled všech dotačních programů, kterými Královéhradecký kraj podporuje veřejně prospěšné projekty.

 [PŘEJÍT NA PORTÁL](#)



Pro kreativitu

Webové stránky věnované kulturnímu a kreativnímu dění v Královéhradeckém kraji.

 [PŘEJÍT NA PORTÁL](#)



Školský informační portál

Přehled všech škol a oborů v Královéhradeckém kraji bez ohledu na zřizovatele.

 [PŘEJÍT NA PORTÁL](#)



Sociální služby

Informace o sociálních službách poskytovaných v Královéhradeckém kraji včetně adresáře poskytovatelů.

 [PŘEJÍT NA PORTÁL](#)

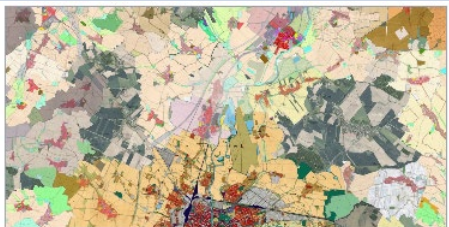

Bezešvý výkres ÚPD obcí

Výkresy územních plánů obcí oříznuté hranicemi území daného územního plánu sestavené do bezešvého výkresu.

 [SPUSTIT APLIKACI](#)



Členství obcí ve spolcích

Přehled členských obcí Svazu měst a obcí ČR a Sdružení místních samospráv ČR.

 [SPUSTIT APLIKACI](#)

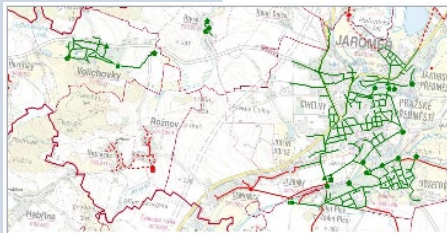

Vodovody a kanalizace

Plán rozvoje vodovodů a kanalizací Královéhradeckého kraje v jednotlivých obcích.

 [SPUSTIT APLIKACI](#)



Populační prognóza

Demografická projekce obyvatelstva ve správních obvodech obcí s rozšířenou působností v roce 2030.

 [SPUSTIT APLIKACI](#)



Očkovací místa Covid-19

Přehledná mapa očkovacích míst v Královéhradeckém kraji.

 [SPUSTIT APLIKACI](#)

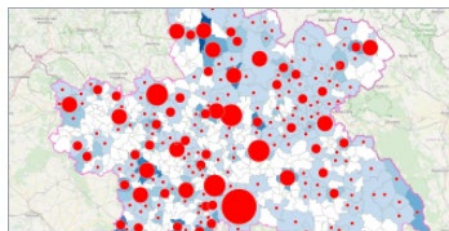

Čerpání dotací EU v obcích

Čerpání evropských dotací na investiční a neinvestiční projekty obcí a v obcích Královéhradeckého kraje.

 [SPUSTIT APLIKACI](#)



Obsluženost vozovek

Aktuální stav ošetření vozovek včetně informace, kdy naposledy byl daný úsek ošetřen.

 [SPUSTIT APLIKACI](#)



Sociální vyloučení

Index sociálního vyloučení v obcích Královéhradeckého kraje v roce 2019.

 [SPUSTIT APLIKACI](#)



Aktuální poloha spojů

V aplikaci je možné najít požadovaný autobusový nebo vlakový spoj v IDS IREDO, jeho polohu a případné zpoždění.

 [SPUSTIT APLIKACI](#)



Cyklotrasy

Dálkové a regionální cyklotrasy podporované Královéhradeckým krajem včetně přehledu podpořených úseků.

 [SPUSTIT APLIKACI](#)

STRATEGICKÁ MAPA KRAJE

INFOGRAFIKY, ANALÝZY, PUBLIKACE

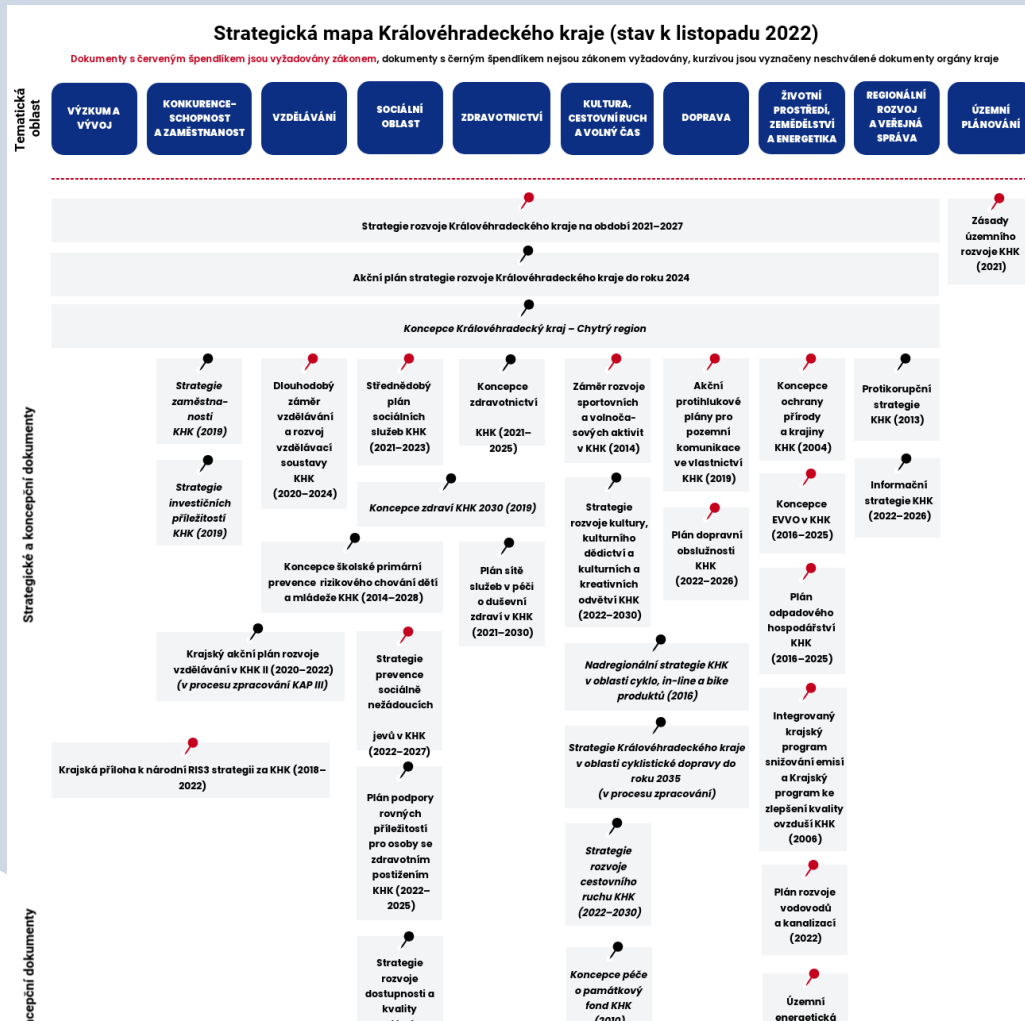

DATA KHK

OTEVŘENÁ DATA

APLIKACE A INFOGRAFIKY

STAV KRAJE V DATECH

ZAPOJTE SE

KONTAKTUJTE NÁS

2021

- Analýzy Koncepce zdravotnictví Královéhradeckého kraje pro období 2021–2025 (Odbor zdravotnictví)
- Syntéza strategií místních akčních skupin v Královéhradeckém kraji (Centrum investic, rozvoje a inovací)
- Motoprůvodce po východních Čechách (Centrála cestovního ruchu Královéhradeckého kraje, Destinační společnost Východní Čechy)
- Odbavení v autobusové dopravě (Odbor dopravy a silničního hospodářství)
- Zadrž vody v celé ploše povodí Krčínického potoka (Spolek Živá voda)
- Atlas Krkonoš (Správa Krkonošského národního parku, Karkonoski Park Narodowy)
- Analytická část Plánu udržitelné městské mobility města Hradce Králové (Statutární město Město Hradec Králové, AFRY CZ)
- Analýza kulturního prostředí města Hradce Králové (ONplan lab)
- Adaptační strategie pro statutární město Hradec Králové (Atregia)
- DSO Broumovsko – Profesionalizace veřejné zprávy a zpracování strategických a koncepčních dokumentů (DSO Broumovsko)

www.datakhk.cz



Kdo portál využívá?

Obce

Veřejnost

Média

Studenti

Úřady





NÁVŠTĚVNOST DATOVÉHO PORTÁLU DATA KHK

1. 11. 2021 - 7. 11. 2022

Zobrazení stránek celkem
58 023

Návštěv celkem
13 022

Uživatelů celkem
5 953

Počet stránek na 1 relaci
4,5

Prům. doba trvání relace
00:05:34

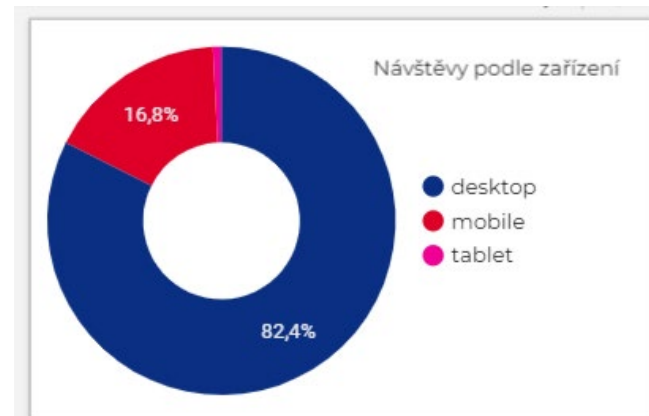
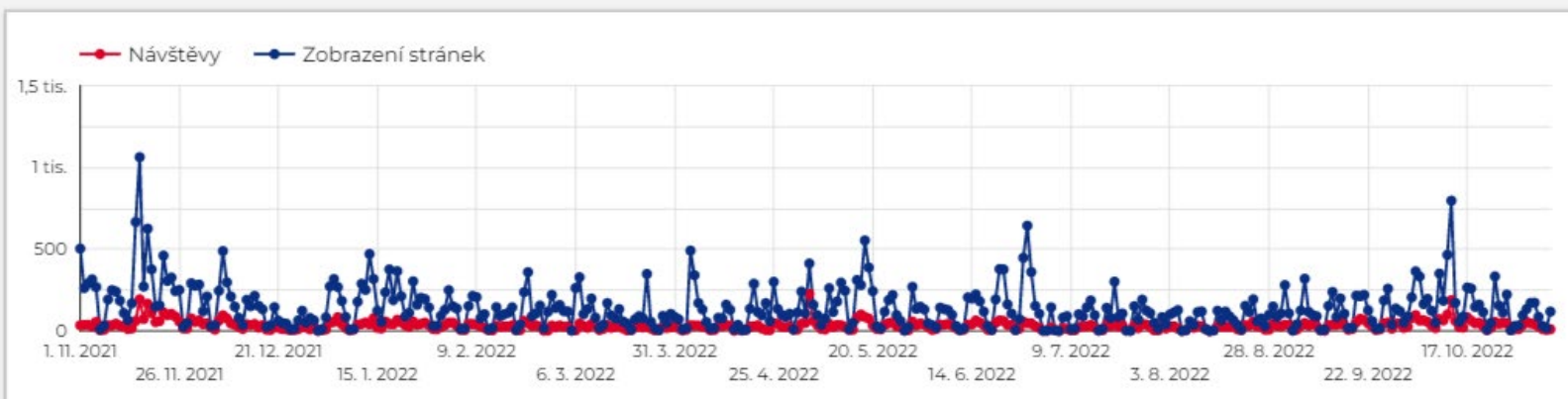

Nejnavštěvovanější stránky portálu		Zobrazení stránek
1.	Data KHK	14 082
2.	Vyhledávat *** Data KHK	3 738
3.	Statistická data v grafech Data KHK	2 005
4.	Upravit Data KHK	1 835
5.	Kraj, dotace Data KHK	1 424
6.	Zdravotnictví, zdraví Data KHK	1 392
7.	O webu Data KHK Data KHK	1 284
8.	Hackathony Data KHK	1 268

Návštěvnost dle obce uživatele		Uživatelé	Zobrazení stránek
1.	Prague	1 320	6 162
2.	Hradec Kralove	955	15 987
3.	(not set)	801	3 412
4.	Brno	221	952
5.	Olomouc	214	7 302
6.	Pardubice	185	1 003
7.	Dvur Kralove nad Labem	169	4 963
Celkový součet		5 819	53 329



Katalog otevřených dat



www.datakhk.cz



- Informace zveřejňované způsobem umožňujícím **dálkový přístup v otevřeném a strojově čitelném formátu**
- Jsou evidována v **Národním katalogu otevřených dat (NKOD)**
- Strojově čitelný formát:** datový soubor se strukturou, která umožní programovému vybavení snadno rozpoznat a získat informace, údaje a jejich vnitřní strukturu
- Otevřená formální norma (OFN):** pravidlo, které specifikuje **požadavky** k zajištění různých programových vybavení vzájemně efektivně spolupracovat
- Metadata:** popisují souvislosti, obsah a strukturu zaznamenaných informací a jejich správu v průběhu času



DATAKHK.CZ
DATOVÝ WEB PRO VEŘEJNOST



SYSTEMATICKY SETŘÍDĚNÁ A ZPRACOVANÁ DATA



Otevřená a veřejně dostupná data

DATA ČSÚ

...

...

...



Různě umístěná a ad hoc sbíraná data KHK

DATA Z ODBORŮ
KÚ KHK

DATA KRAJSKÝCH
ORGANIZACÍ



Nový katalog na webu Data KHK

<https://www.datakhk.cz/search>



Nový katalog
umožňuje zcela jiný
pohled běžným
uživatelům na
zpřístupněné datové
sady

Q Vyhledávání

Vše

Datové sady

Web feed

Filtry

Obnovit

1 - 20 z celkem 68 výsledků

Název ▾

Typ obsahu

- Feature Layer
- Table

Poslední aktualizace



Zdroj

- Tomas_Slezak_DATAKHK
- Tomas_Merta_DATAKHK

Kategorie

- Použít kategorii
- Kultura a cestovní ruch
 - Veřejná doprava a silnice
 - Kraj a dotace
 - Školství a výzkum

Data

Architektonické památky

Tomas_Slezak_DATAKHK

Datová sada s prostorovou lokalizací architektonických památek na území Královéhradeckého kraje. Zdrojem dat je Turistický portál Královéhradeckého kraje.

Typ: Feature Layer
Poslední aktualizace: 29. září 2022

Řádky: 74
Klíčová slova: Architektonické památky, Královéhradec...

Data

Autobusové linky IREDO

Tomas_Slezak_DATAKHK

Datová sada s prostorovou lokalizací autobusových linek v systému IREDO. Nejsou zde obsaženy linky MHD a ty, které nejsou součástí dopravy v kompetenci kraje. Zdrojem dat j...

Typ: Feature Layer
Poslední aktualizace: 5. října 2022

Řádky: 196
Klíčová slova: Autobusové linky IREDO, Královéhradec...

Data KHK

Filtry

Školy a školská zařízení

Filtry **Styly**

Styl podle atributu

- výchozí
- Název školy nebo zařízení 563 hodnot
- IČO 563 hodnot
- Zřizovatel 6 hodnot
- Resortní identifikátor právnické osoby 563 hodnot
- Druh zařízení 45 hodnot
- Identifikační znak organizace 1 610 hodnot
- Právní forma 9 hodnot
- Název vyššího územního samosprávného celku

Vymazat styly

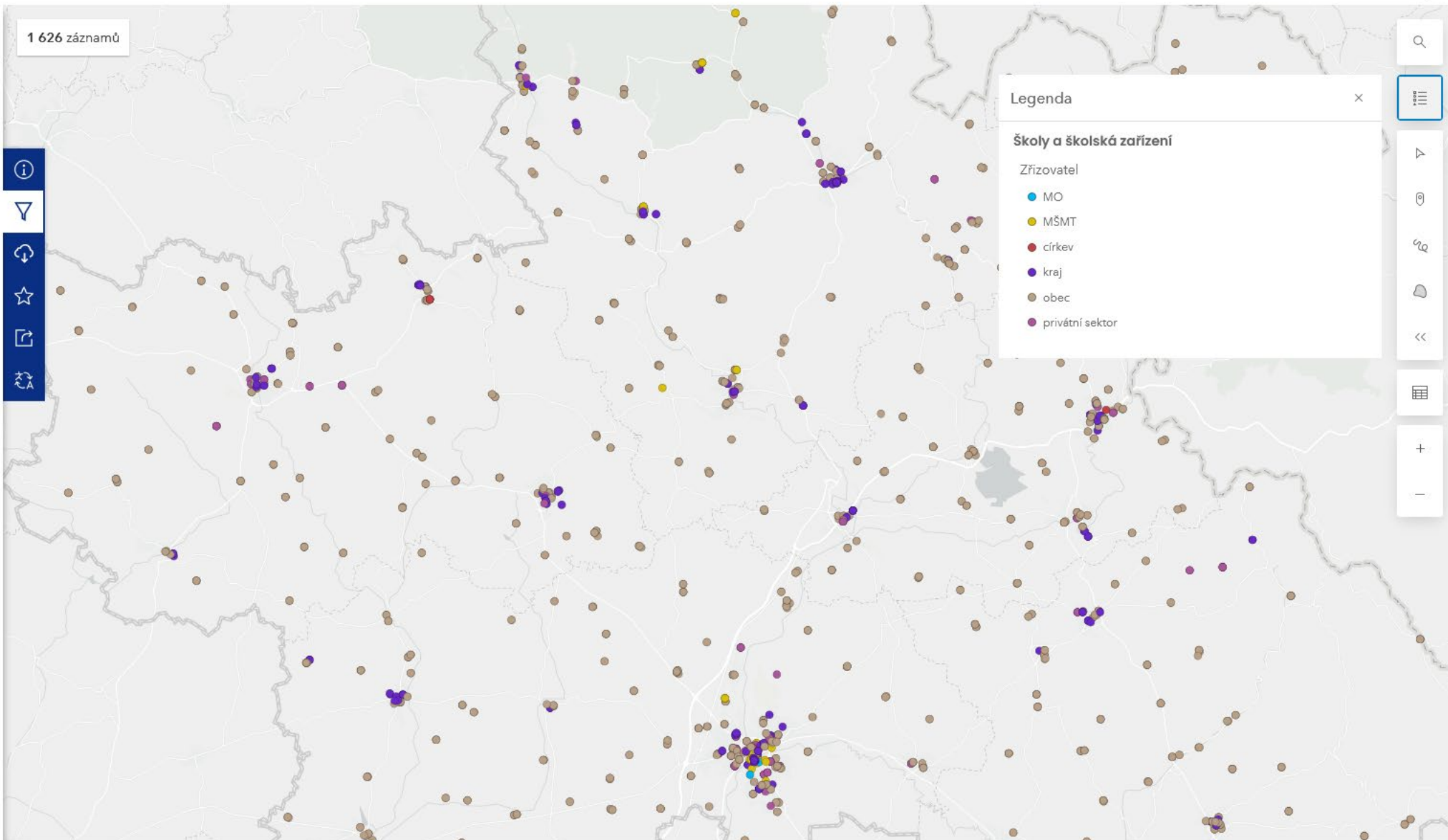

Ukázka otevřené datové sady



Školy a školská zařízení











Soukromý člen ⁱ
Soukromá organizace ⁱ

Prohlížet mapu

Stáhnout

Více ▾

Zřizovatel	Text	
Resortní identifikátor právnické osoby	Text	
Druh zařízení	Text	
Identifikační znak organizace	Text	
Právní forma	Text	
Název vyššího územního samosprávného celku	Text	
Kód vyššího územního samosprávného celku dle číselníku ČSÚ	Text	
Název okresu	Text	
Kód okresu dle číselníku ČSÚ	Text	
Název správního obvodu obce s rozšířenou působností	Text	
Kód správního obvodu obce s rozšířenou působností dle číselníku ČSÚ	Text	
Název obce	Text	
Název obce dle číselníku ČSÚ	Text	
Název ulice	Text	
Číslo popisné nebo evidenční podle typu čísla domovního	Text	
Typ čísla domovního	Text	
Číslo orientační	Text	
PSČ	Text	
Webové stránky	Text	

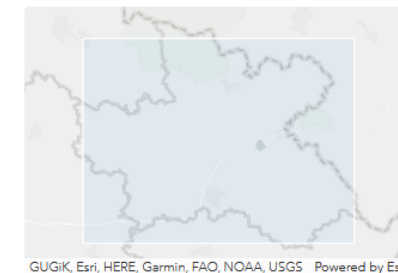

GUGIK, Esri, HERE, Garmin, FAO, NOAA, USGS Powered by Esri

Chci...



Vytvořit mapu

Vytvořte mapu s těmito daty ▾



Vytvořit příběh

Otevřít v ArcGIS StoryMaps



Zobrazit zdroje API

Vyzkoušejte API Explorer ▾



Zobrazit zdroj dat

Výběrem otevřete na nové kartě



Zobrazit všechna metadata

Výběrem otevřete na nové kartě



Otevřít v ArcGIS Online

Výběrem otevřete na nové kartě

Shrnutí

Datová sada s prostorovou lokalizací všech škol a školských zařízení v Královéhradeckém kraji podle zřizovatele. Zdrojem dat je Školský informační portál Královéhradeckého kraje.

Školství a výzkum

 Hledáte něco jiného? Zobrazit další datové sady v okolí →

Podrobnosti



Datová sada
Feature Layer



Ročně
Informace aktualizovány: 25. září 2022



29. září 2022
Data aktualizována



1. listopadu 2021
Datum vydání



1 626 záznamy
Zobrazit tabulku dat



Veřejné
Každý uvidí tento obsah



Licence CC0 1.0
Zobrazit podrobnosti licence



Relevantní plocha

Atributy (25)

Název	Typ	Akce
Název školy nebo zařízení	Text	
IČO	Text	

Výstupy z katalogu

Možnosti stahování

Školy a školská zařízení

Záznamy: 1 626

CSV

Vytvořený soubor: 8. 10. 2022 15:28

Velikost souboru: 68.0 KB

Stáhnout

KML

Vytvořený soubor: 8. 10. 2022 15:28

Velikost souboru: 105.5 KB

Stáhnout

Shapefile

Vytvořený soubor: 8. 10. 2022 15:28

Velikost souboru: 98.1 KB

Stáhnout

GeoJSON

Vytvořený soubor: 8. 10. 2022 15:28

Velikost souboru: 89.5 KB

Stáhnout

Souborová geodatabáze

Vytvořený soubor: 8. 10. 2022 15:28

Velikost souboru: 131.3 KB

Stáhnout



Zobrazit zdroje API

Vyzkoušejte API Explorer



Geoslužba

Zobrazit

<https://services6.arcgis.com/ogJAiK6>



GeoJSON

Zobrazit

<https://services6.arcgis.com/ogJAiK6>



Otevřít v API Explorer

Přizpůsobte si dotaz podle svých potřeb

Seznam publikovaných sad

<https://www.datakhk.cz/pages/otevirani-dat>

68
datových
sad

Katalog otevřených dat

<https://www.datakhk.cz/search>



+ 2 web feedy (Úřední deska, Aktuality)

- Pro správnou komunikaci Národního katalogu otevřených dat (NKOD) s portálem Data KHK bylo potřeba naimplementovat samostatnou aplikaci, která:
 - Automaticky konzumuje data z ArcGIS Hubu a transformuje je podle **Otevřené formální normy** do formátu, kterému rozumí NKOD
 - Je naprogramovaná v technologii JavaScript/TypeScript
 - Nemá žádné náklady – využití platformem GitHub a Vercel
- Zdrojové kódy jsou uveřejněné jako open source na platformě GitHub
- Celé workflow napojení na NKOD jsme konzultovali s pracovníky Ministerstva vnitra ČR a portálu data.Brno



<https://github.com/krhk/opendata>

SCHÉMA NAPOJENÍ LKOD na NKOD

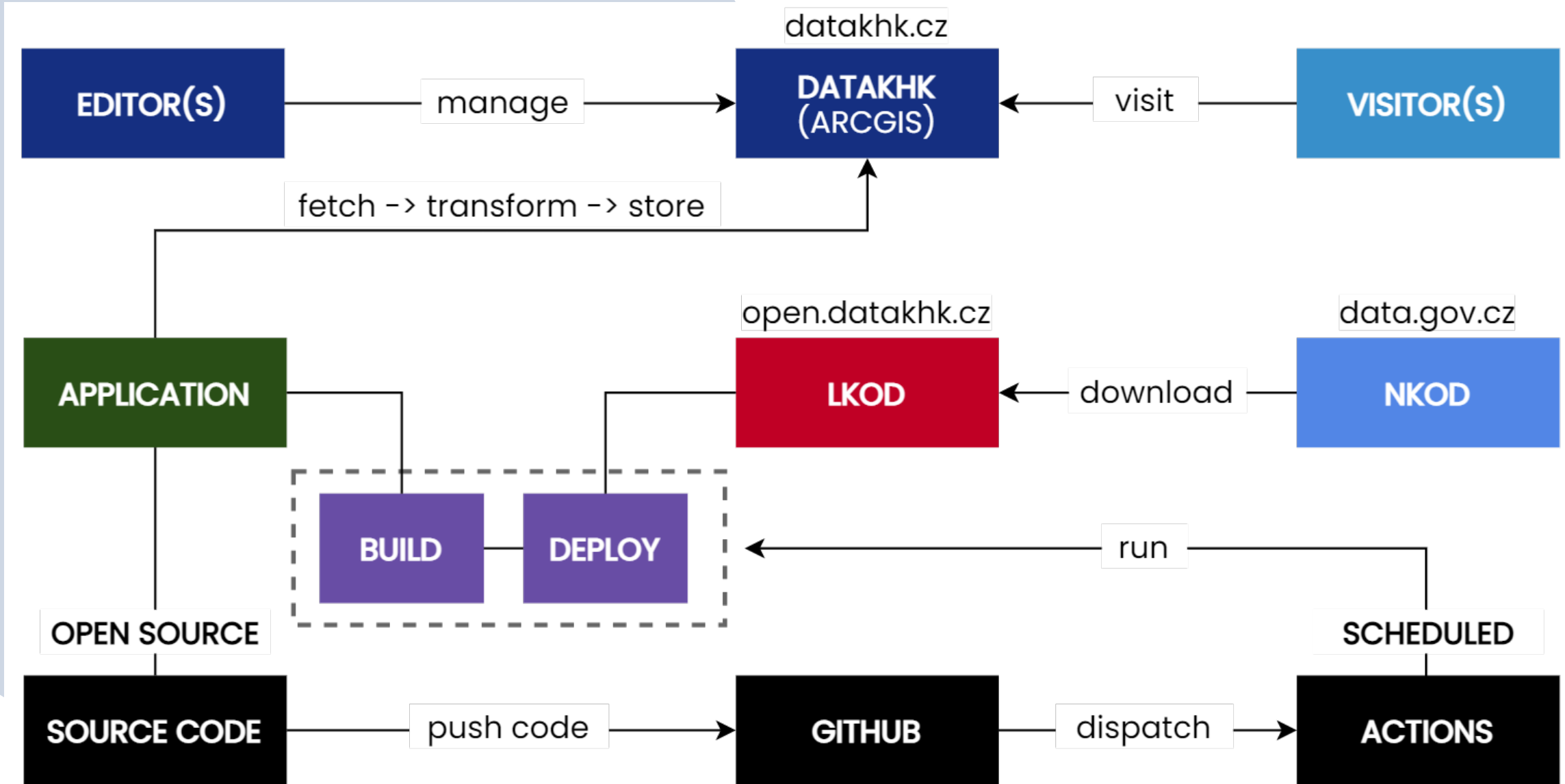

- 📁 Očkování – dle profesí
- 📁 Rozsáhlá data – 3,6 GB – 18 557 875 záznamů k 6.12.2022
- 📁 Počty očkovaných dle věkových skupin
- 📁 jednotlivých dávek v okresech a SO ORP KHK
- 📁 Historie nárůstů vakcinace dle dávek
- 📁 Počty vakcín v jednotlivých zařízeních KHK – FN HK – 244 247 (25,5%)
- 📁 Podíly vakcín v ČR a KHK – po týdnech
- 📁 Počty očkování za jednotlivé dny 3 týdny zpět

- 📁 Očkování – Základní přehled
- 📁 Počty očkovanych dle jednotlivých dávek v Královéhradeckém kraji

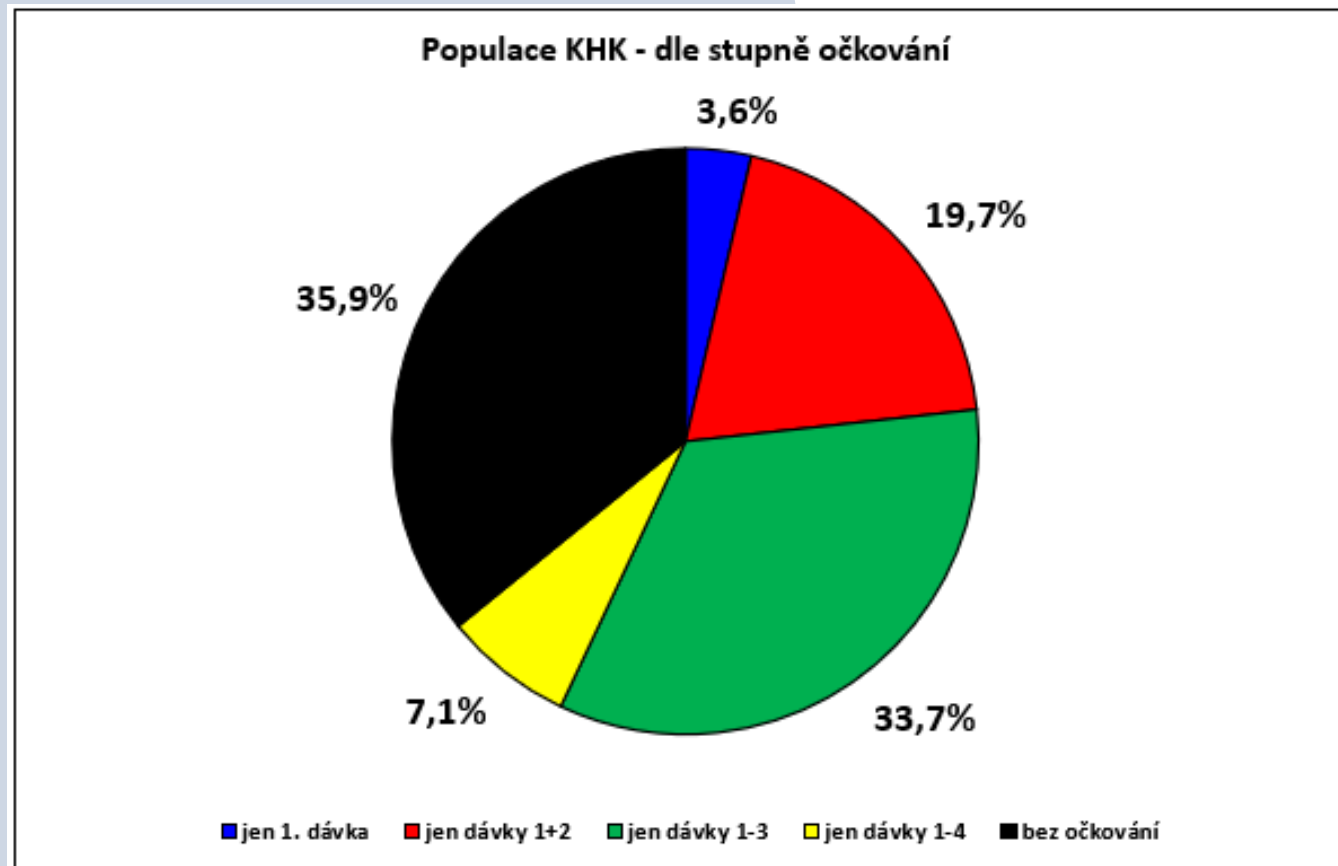

Proočkovanost populace okresů KHK - všechny věkové skupiny

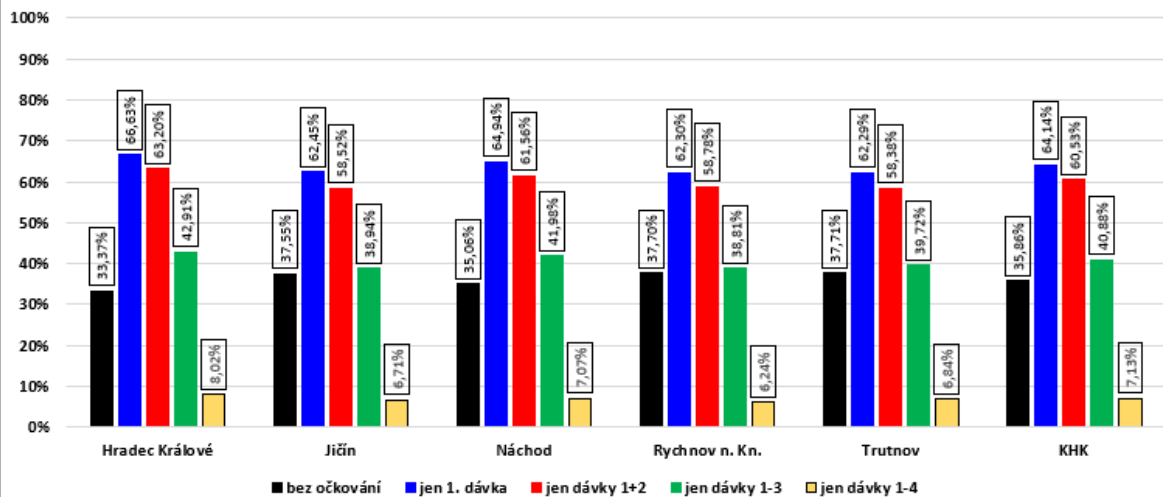

Proočkovanost populace okresů KHK - věková skupina 16+

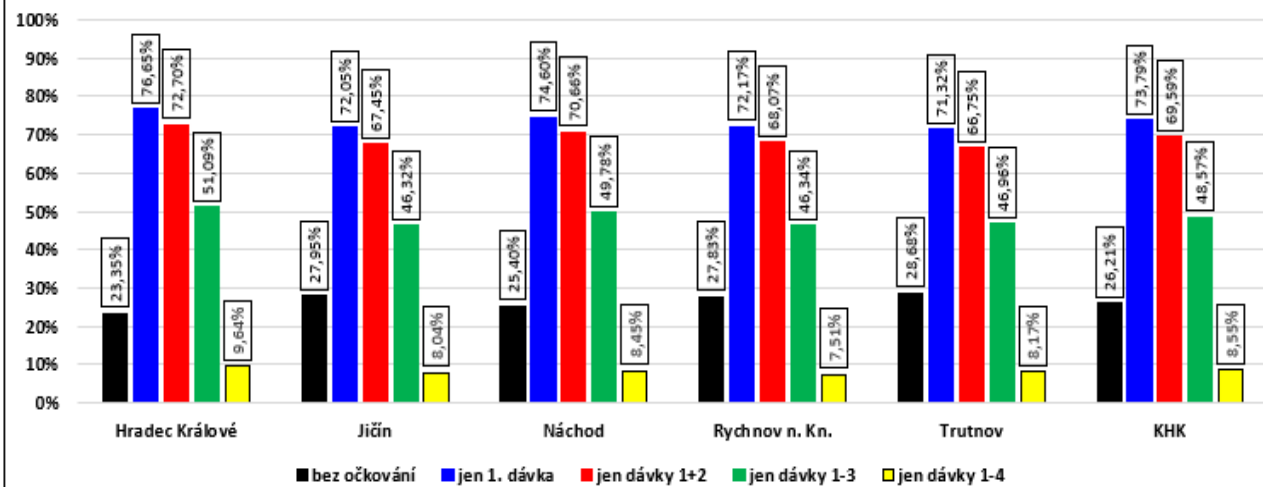

Proočkovanost populace okresů KHK - věková skupina 18+

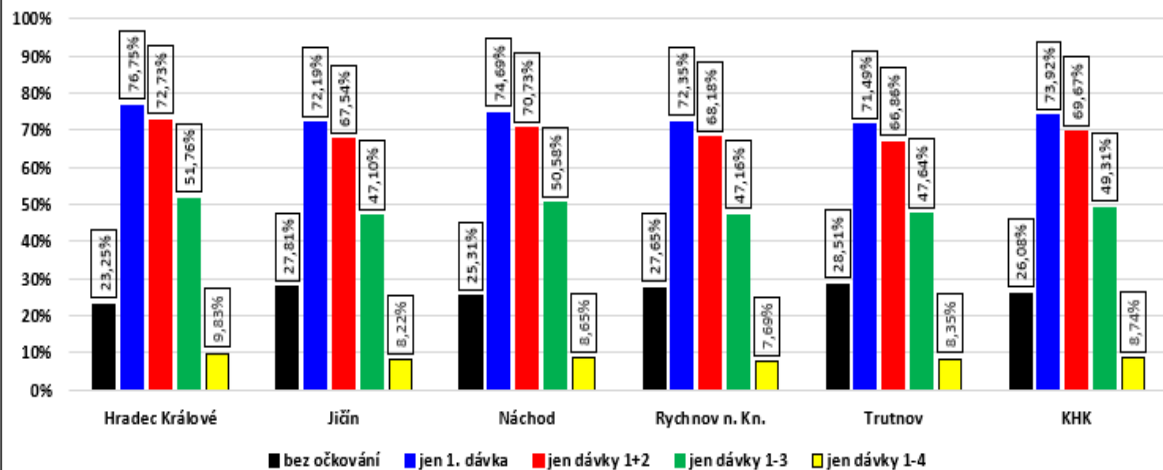

Proočkovanost populace okresů KHK - věková skupina 15-

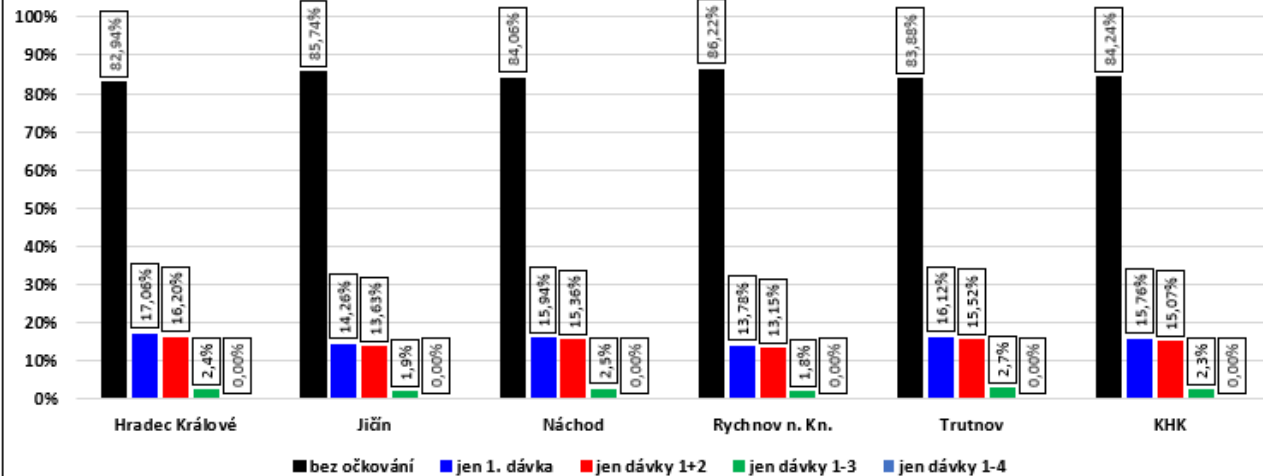

Proočkovanosť populace kraje proti onemocnění Covid-19 v % k 05. 12. 2022

< Obyvatelstvo KHK >



- 1. dávka
- 2. dávka
- 3. dávka
- 4. dávka
- neočkované osoby

Download data



Proočkovanosť obyvatel dle dávky a okresů trvalého bydliště v % k 05. 12. 2022

< Obyvatelstvo celkem >

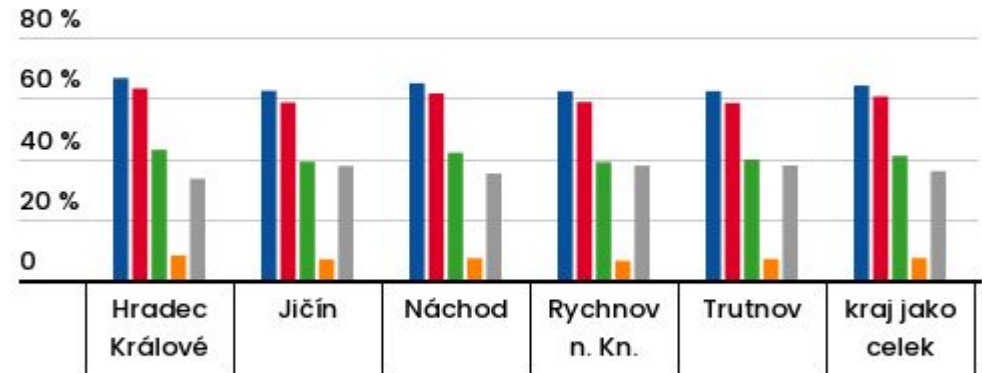

- 1 dávka
- 2 dávky
- 3 dávky
- 4 dávky
- neočkované osoby

Download data



Proočkovanost populace kraje proti onemocnění Covid-19 v % k 05. 12. 2022

< Populace KHK 18+ >

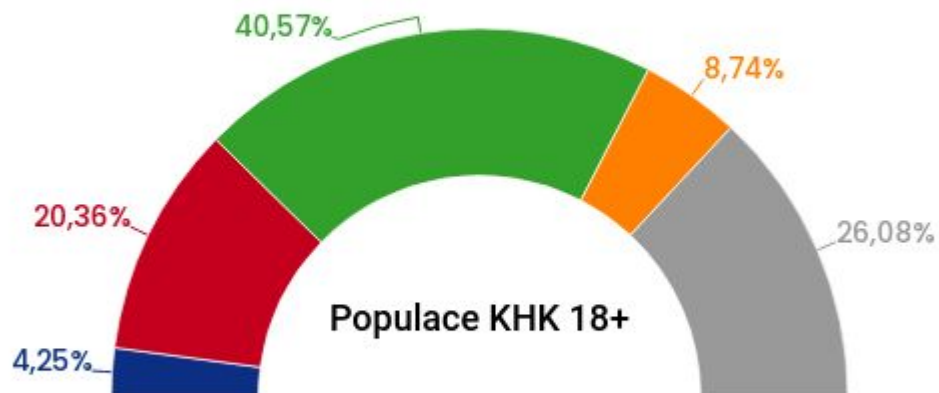

- 1. dávka
- 2. dávka
- 3. dávka
- 4. dávka
- neočkované osoby

Download data



Proočkovanost obyvatel dle dávky a okresů trvalého bydliště v % k 05. 12. 2022

< Obyvatelstvo 18+ >

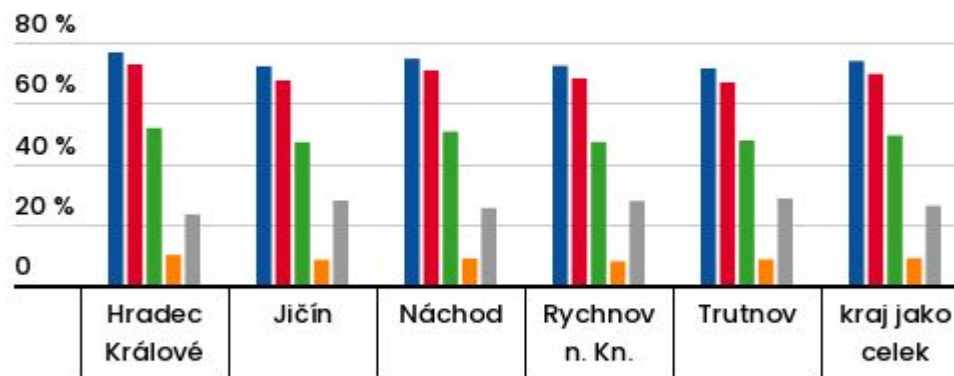

- 1 dávka
- 2 dávky
- 3 dávky
- 4 dávky
- neočkované osoby

Download data



Proočkovanost populace kraje proti onemocnění Covid-19 v % k 05. 12. 2022

< Populace KHK 16+ >

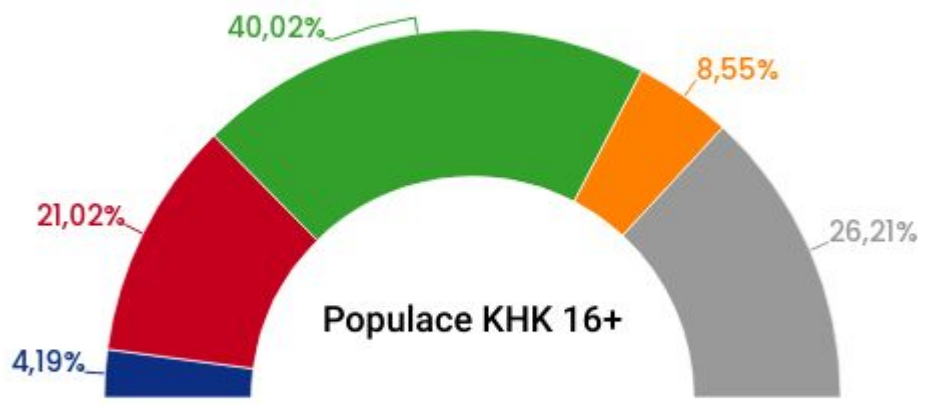

- 1. dávka
- 2. dávka
- 3. dávka
- 4. dávka
- neočkované osoby

Download data



Proočkovanost obyvatel dle dávky a okresů trvalého bydliště v % k 05. 12. 2022

< Obyvatelstvo 16+ >

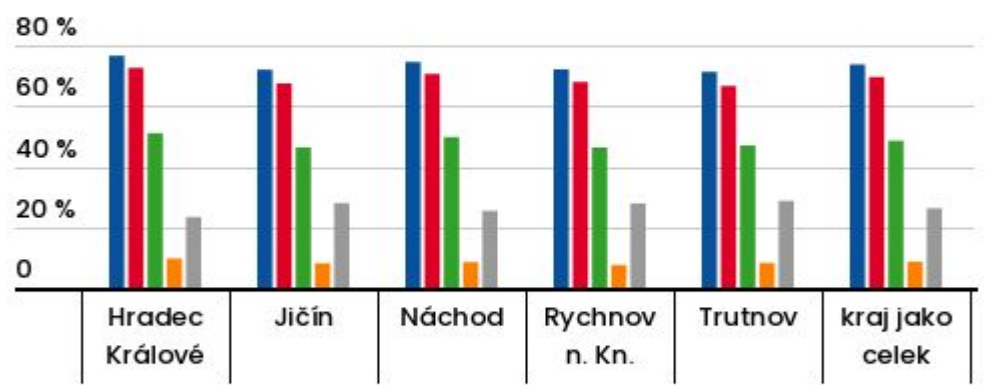

- 1 dávka
- 2 dávky
- 3 dávky
- 4 dávky
- neočkované osoby

Download data



Proočkovanosť populace kraje proti onemocnění Covid-19 v % k 05. 12. 2022

< Populace KHK 0-15 >

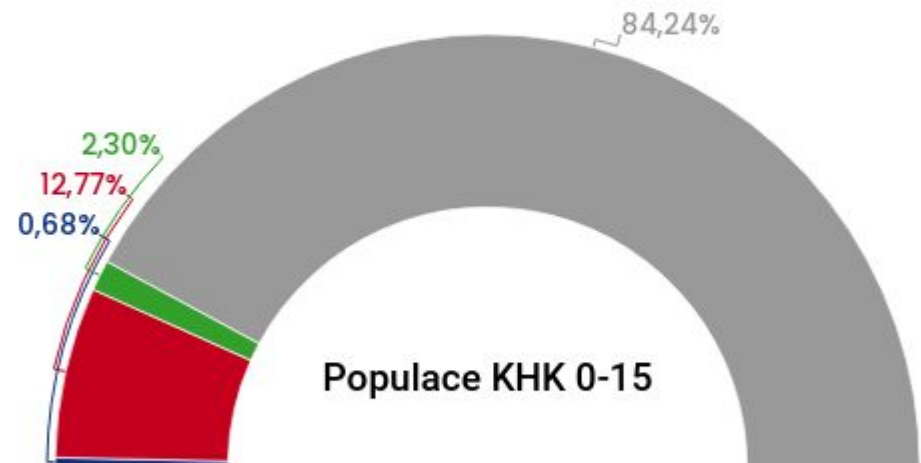

● 1. dávka ● 2. dávka ● 3. dávka ● neočkované osoby

Download data



Proočkovanosť obyvatel dle dávky a okresů trvalého bydliště v % k 05. 12. 2022

< Obyvatelstvo 0-15 >

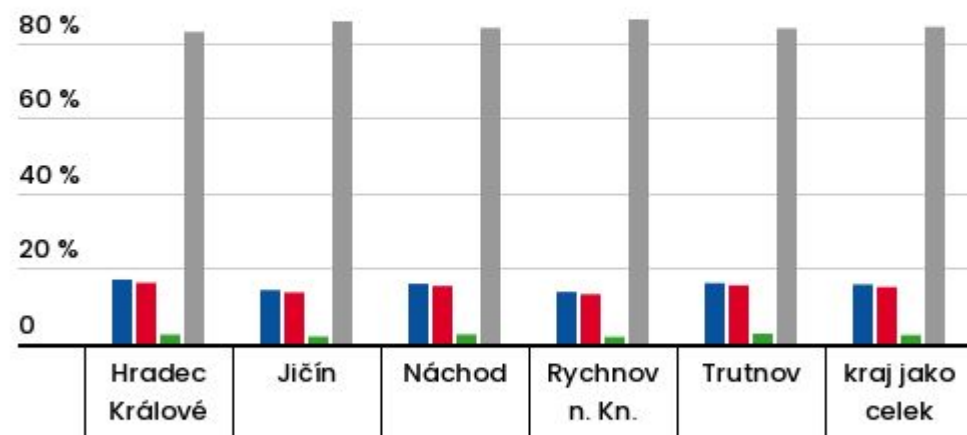

● 1 dávka ● 2 dávky ● 3 dávky ● neočkované osoby

Download data



Počty očkovaných dle věkových skupin

**Podíl očkovaných proti Covid-19
dle věkových skupin a dávky v kraji
ke 04. 12. 2022**

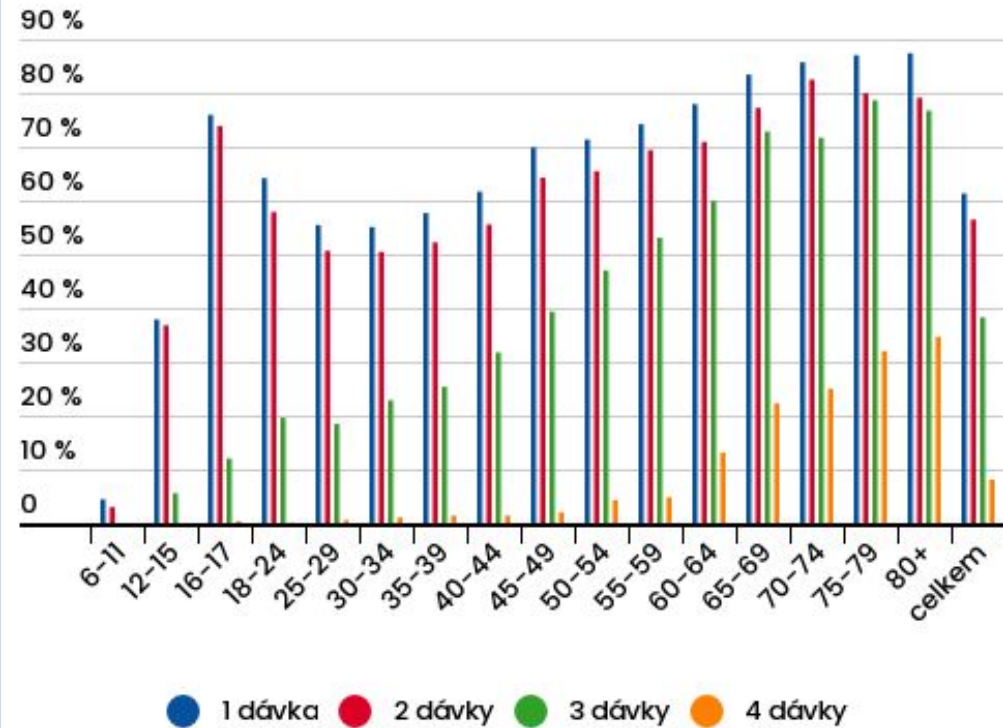

Download data



Počty očkování dle jednotlivých dávek v SO ORP KHK

Podíl očkování proti Covid-19 dle SO ORP a dávky
ke 04. 12. 2022

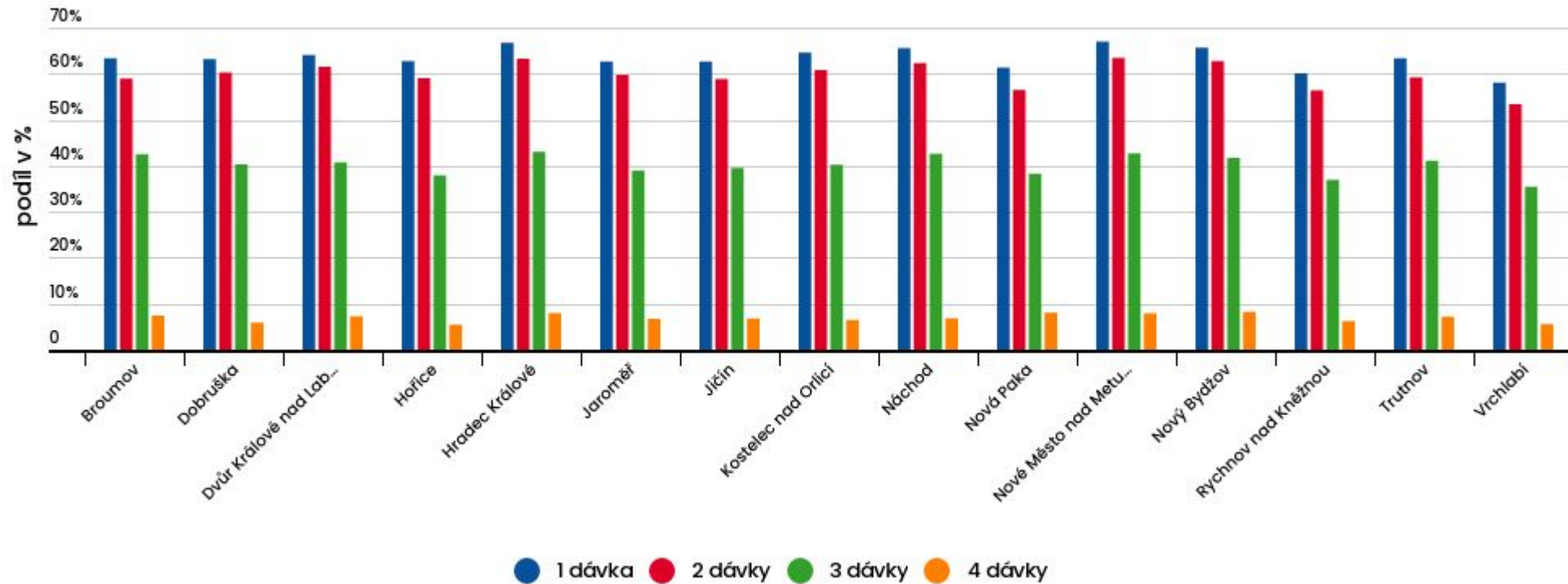

Download data



Historie nárůstů vakcinace dle dávek

Počet vykázaných dávek proti Covid-19 kumulativně podle týdne a dávky
Relativní hodnoty v %
ke 04. 12. 2022

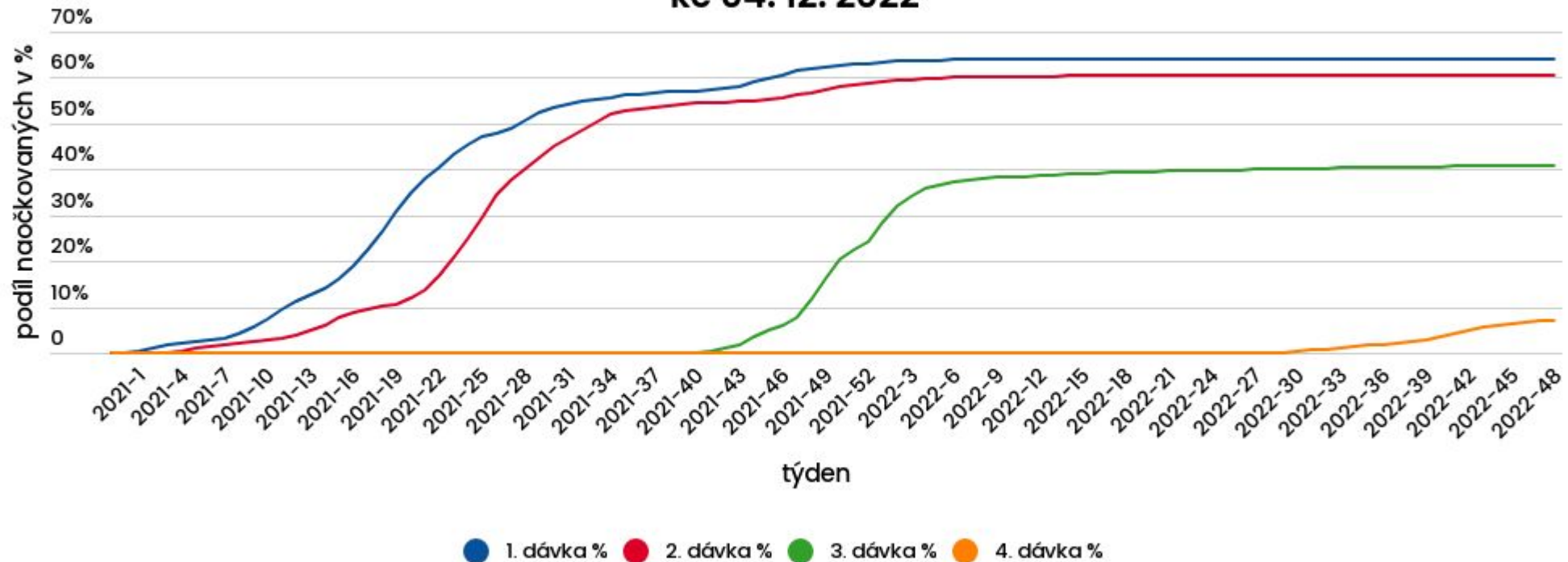

Podíly vakcín v KHK – po týdnech

Počet vykázaných dávek proti Covid-19 podle týdne a dávky ke 04. 12. 2022

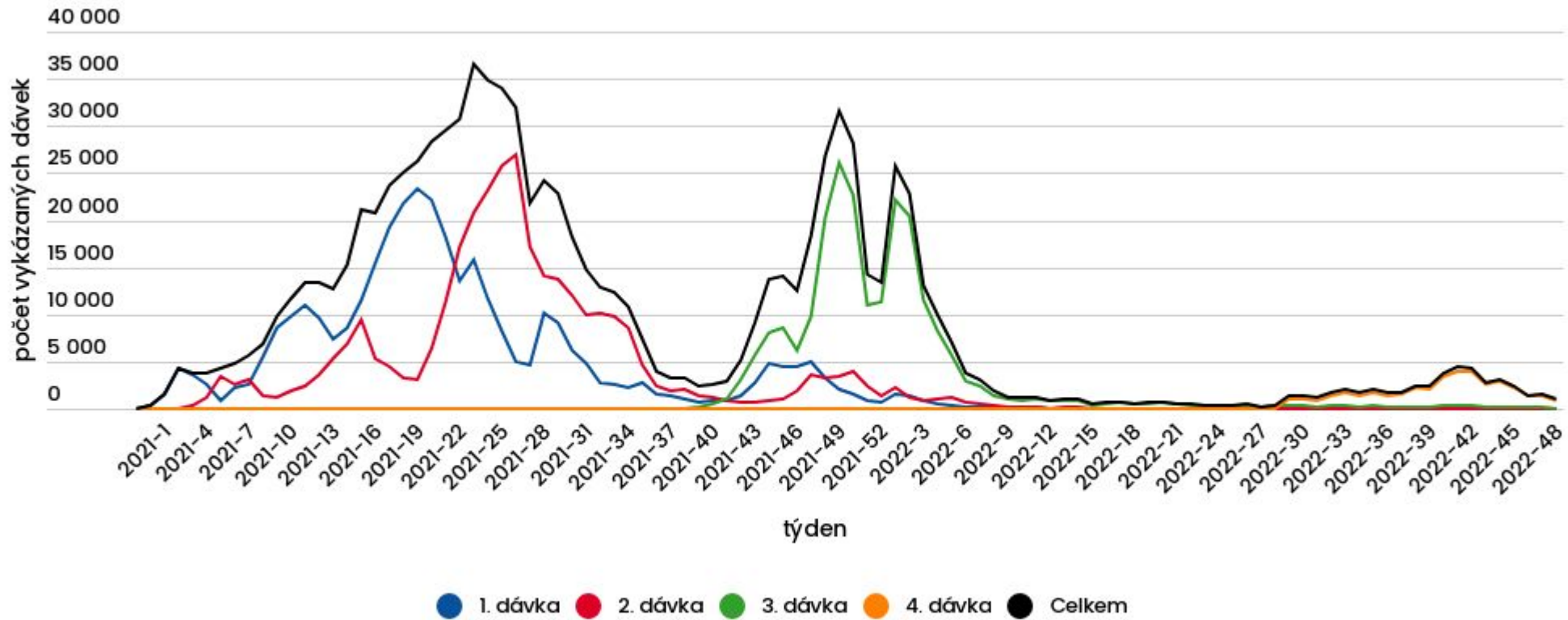

Download data



Podíly vakcín v KHK – po týdnech

Podíl vykázaných dávek proti Covid-19 podle týdne a dávky ke 04. 12. 2022

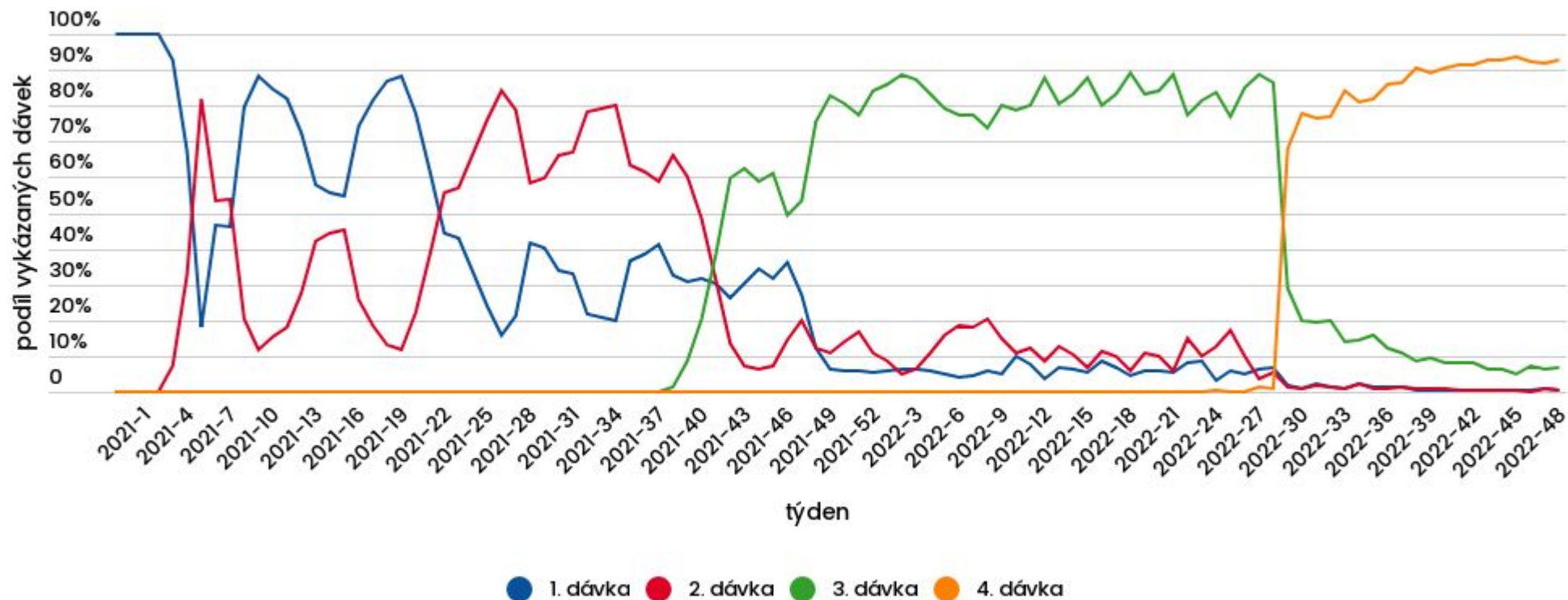

Download data



Počty očkování za jednotlivé dny 3 týdny zpět

Počet vykázaných očkování proti Covid-19 dle dne v týdnu
ke 04. 12. 2022

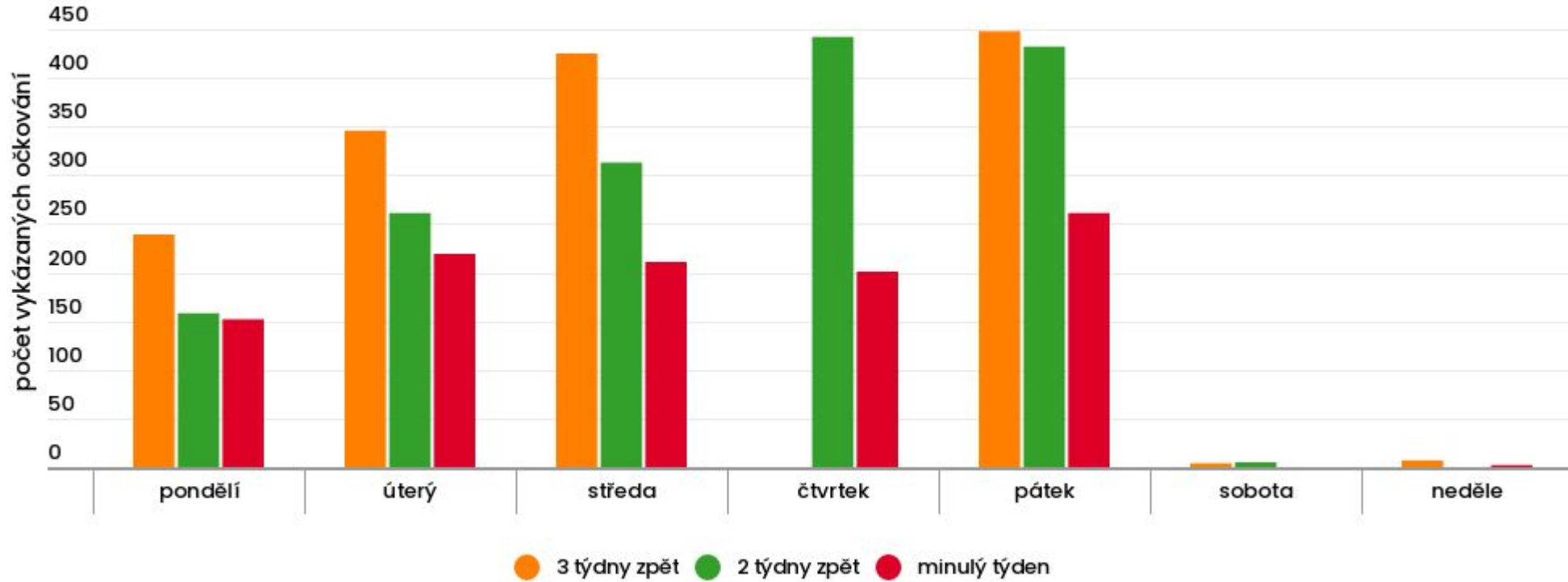

[Download data](#)



Počty očkovaných dle věkových skupin a okresů KHK

Podíl očkovaných proti Covid-19 dle věkových skupin, okresů a dávký ke 04. 12. 2022

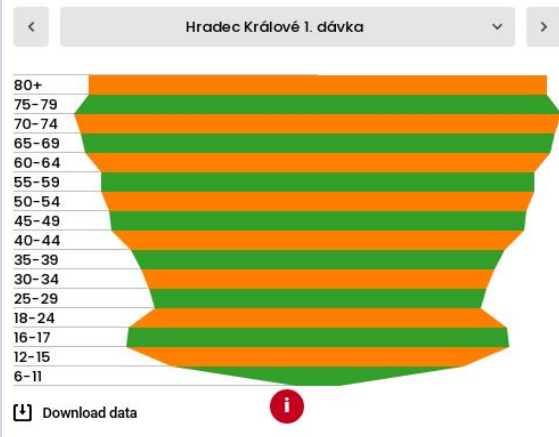

Podíl očkovaných proti Covid-19 dle věkových skupin, okresů a dávký ke 04. 12. 2022

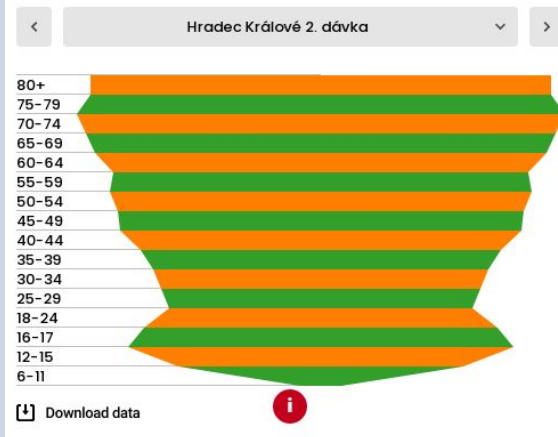

Podíl očkovaných proti Covid-19 dle věkových skupin, okresů a dávký ke 04. 12. 2022

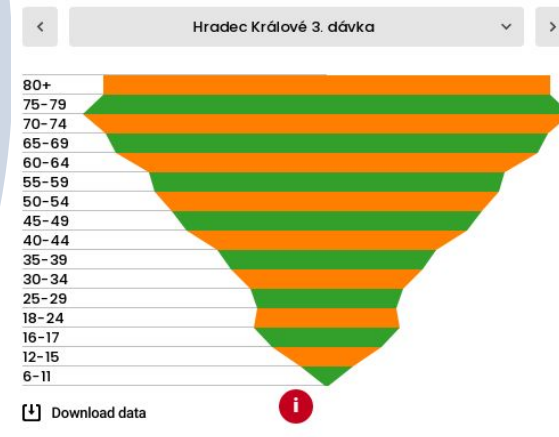

Podíl očkovaných proti Covid-19 dle věkových skupin, okresů a dávký ke 04. 12. 2022

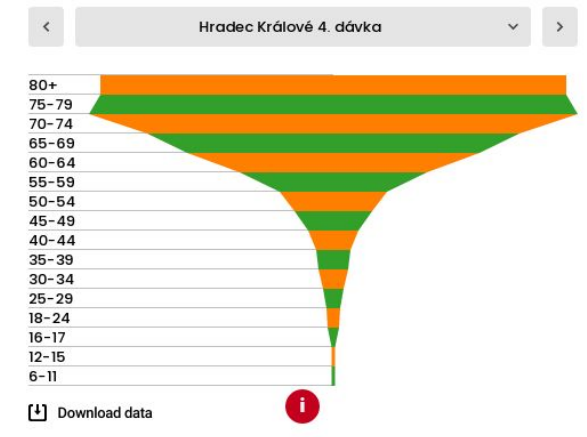

Počty očkovaných dle věkových skupin a jednotlivých dávek v SO ORP KHK

Podíl očkovaných proti Covid-19 dle SO ORP, věkové skupiny a pořadí dávky
ke 04. 12. 2022

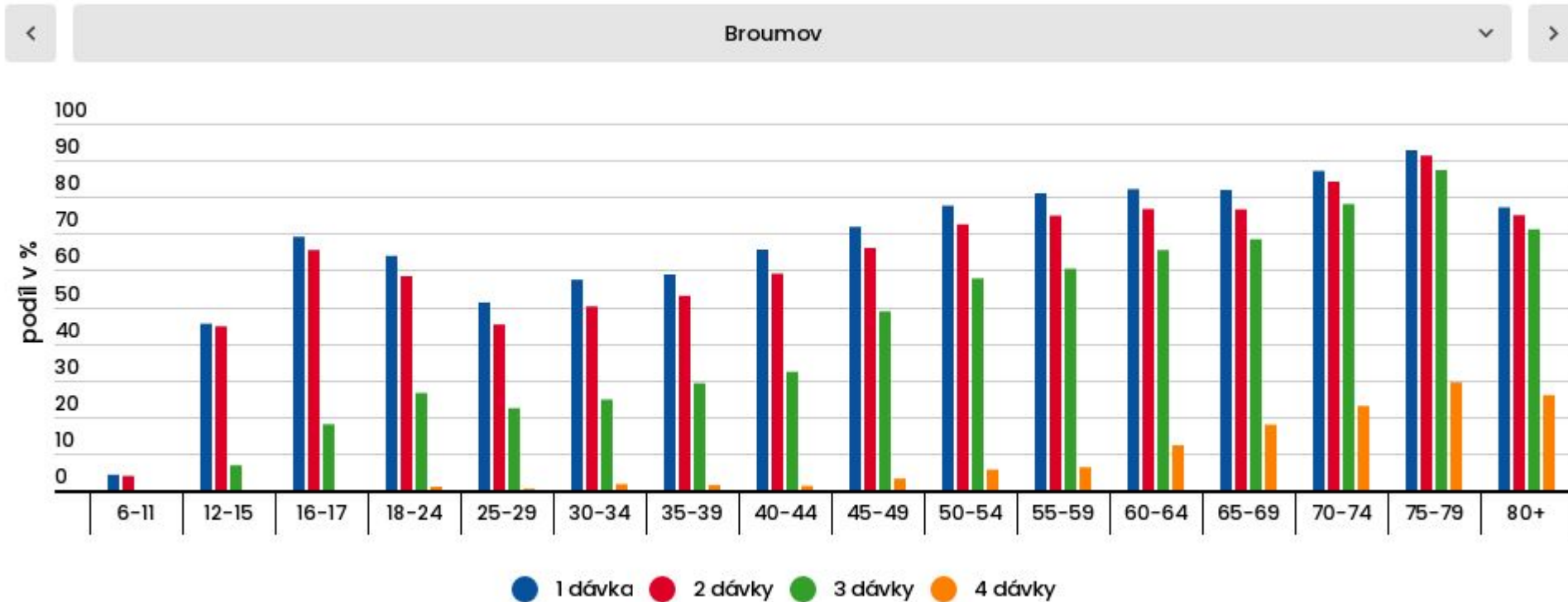

Download data



**Děkuji
za pozornost!**

www.datakhk.cz

